

Fiskevårdsteknik AB

HAVS- OCH VATTENMYNDIGHETEN

**HÅSTADMÖLLA RÄKNARE,
KÄVLINGEÅN**

FISKVANDRING 2019



30486

Lund 2020-02-11

HAVS- OCH VATTENMYNDIGHETEN

HÅSTADMÖLLA RÄKNARE, KÄVLINGEÅN

FISKVANDRING 2019

1 Inledning

Kävlingeån är ett av Skånes större vattendrag, mynnar på Skånska västkusten väster om Löddeköpinge och har en medelvattenföring på ca 11 m³/s. Ån avvattnar ett hårt brukat jordbrukslandskap med sina källor på Linderödsåsen. Större tillflöden utgörs av Bråån, Klingavälsån och Björkaån. Sjöar inom avrinningsområdet utgörs av Vombsjön, Sövdesjön, Snogeholmssjön, Ellestadssjön och Krankesjön. Historiskt har Kävlingeån varit kraftigt förorenad från fabriker, lantbruk, avlopp och andra källor. Stora delar av vattendraget har även varit utsatt av olika typer av dikningsarbeten som negativt har påverkat vattenmiljön.

Förbättrad vattenrening, biotopvård, anläggning av våtmarker och fiskvägar har medfört att Kävlingeån i dag har ett gott bestånd av havsöring och är ett av Skånes artrikaste vattendrag, med upp till ca 30 olika fiskarter. Diadroma arter som är beroende att vandra mellan hav och sötvatten är lax, havsöring, havsnejonöga och ål. Från Örtofta och ner mot Kävlinge finns dock en rad med gamla vattenmöllor och kraftverk, vilka utgörs av trösklar och dämmen som kan vara hinder för fiskens vandring i ån.

Vid Håstadmölla i åns huvudfåra väster om Örtofta finns en fiskfälla för nedvandrande fisk. Fällan har varit i drift under perioden 1998-2019, men även historisk data finns från 1940-talet. För att komplettera fiskfällan för registrering av fisk, främst utvandrande ål, installerades en fiskräknare i en befintlig kvarnränna vid Håstadmölla under våren 2019 (figur 1). Inflödet till kvarnrännan regleras uppströms räknare med galler för att styra fisk antingen in till kvarnrännan eller mot fiskfällan. Håstadmölla utgör en viktig kontrollstation för vandrande fisk i södra Sverige. Institutionen för akvatiska resurser vid SLU utför datainsamling enligt EU:s Datainsamlingsförordning, med delfinansiering från EU. I detta program ingår bland annat att samla information om ål från minst ett vattendrag per ålförvaltningsområde. Kävlingeån kommer från år 2019 att användas som ett ”indexvattendrag” för ål.

På uppdrag av Sveriges Lantbruksuniversitet har Fiskevårdsteknik AB under år 2019 löpande övervakat driften samt samlat in, bearbetat och sammanställt resultatet från fiskräknaren vid Håstadmölla i Kävlingeån.

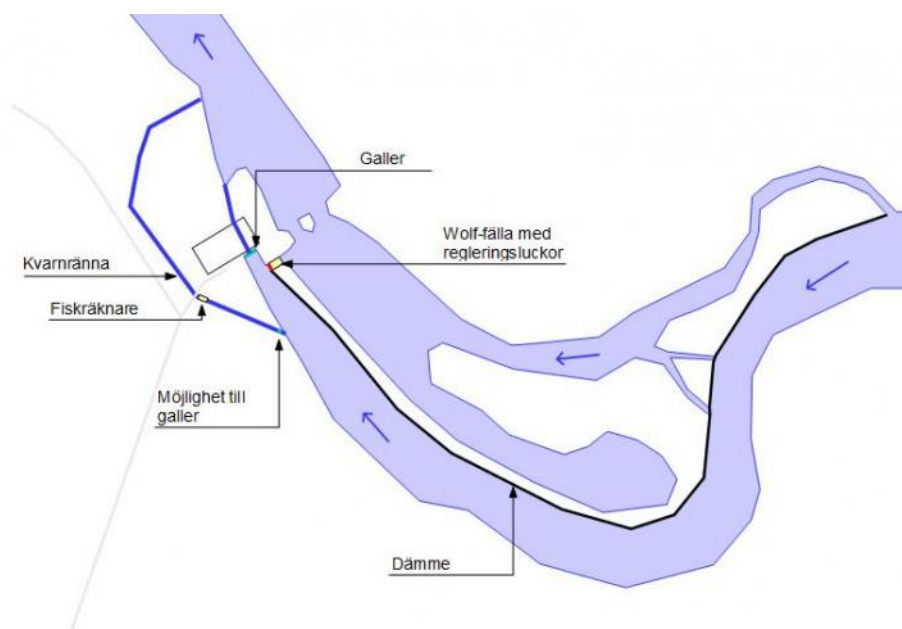

Figur 1. Översikt över Håstad Mölla med fiskräknare installerad i den äldre kvarnrännan.

2 Metodik

Fiskräknaren vid Håstadmölla installerades år 2019 och är av typen RiverWatcher som tillverkas av det isländska företaget Vaki. Räknaren är av optisk typ och består av en skannerenhet, kontrollenhet och fototunnel (figur 2). I fototunneln finns ljuspaneler med både vitt och infrarött ljus för övervakning under dag- och nattetid. Fiskräknaren är infäst i ett räknartorn för servicemöjlighet. Två betavinklade gallersektioner leder nedströmsvandrande fisk in genom fototunneln.

Skannerenheten består av två plattor som är fästa i en kassett. Mellan plattorna skapas två täta rader av infraröda ljusstrålar (figur 3). När ett föremål passerar skannerplattorna bryts ljusstrålarna och föremålets riktning, storlek, form och hastighet registreras i räknarens kontrollenhet tillsammans med datum och tidpunkt för passagen. Förutom att registrera passerande föremål mäter räknaren även vattnets temperatur kontinuerligt var tredje timme. Driften av fiskräknaren styrs med hjälp av programvaran MariCam från Vaki.

I fototunneln är en digital nätverkskamera placerad. När en fisk passerar räknaren sparas en kort videosekvens. Videofilmerna ger helt unika möjligheter att studera de enskilda fiskarnas yttre karaktärer i detalj. Det är inte bara möjligt att med stor säkerhet bestämma arttillhörighet utan ofta även detaljer som kön, grad av lekmognad, hälsotillstånd och yttre märken som avklippt fettfena, garnskador, svamp och spår av säl- eller gäddbett.

Erhållna data sparas i kontrollenheten där de kan avläsas och överföras via internet till en valfritt placerad kontorsdator för vidare analys. Tolkning av data från fiskräknaren har utförts i webbgränssnittet fiskdata.se utvecklat av Fiskevårdsteknik AB.

Målarten för övervakningen av fiskvandringen vid Håstadmölla är ål. Presentation av resultat och diskussion kommer därför i huvudsak att fokusera på den arten.

Passerande fisk som tolkats som ål delas upp i tre grupper utifrån uppmätt storlek. Gruppen ”små ålar” består av fisk i storleksintervallet < 50 cm och förväntas utgöras av ål med vikt mellan 0,1 - 0,3 kg och utgörs i huvudsak av stationär gul ål men kan även var mindre vandringsål (hanar). Gruppen ”mellanstora ålar” består av fisk i storleksintervallet 50-70 cm och förväntas främst utgöras av vandringsålar med vikt mellan 0,4 - 0,7 kg. Gruppen ”stora ålar” består av fisk i storleksintervallet > 70 cm och förväntas utgöras av stor

vandringsål med vikt mellan 0,8 - 2,5 kg.

Ibland inträffar avbrott i övervakningen av fiskvandringen på grund av oförutsedda händelser som åsknedslag, strömavbrott, service och den mänskliga faktorn. För att möjliggöra längre tidsserier och även kunna jämföra resultat med tidigare år rekonstrueras fiskvandringen under de perioder fiskräkningen av avbrutits. Genom att använda en jämförbar period före och efter avbrottet kan fiskvandringen rekonstrueras på ett tillförlitligt vis. De fiskar som extrapolerats har markerats i bilaga 6.

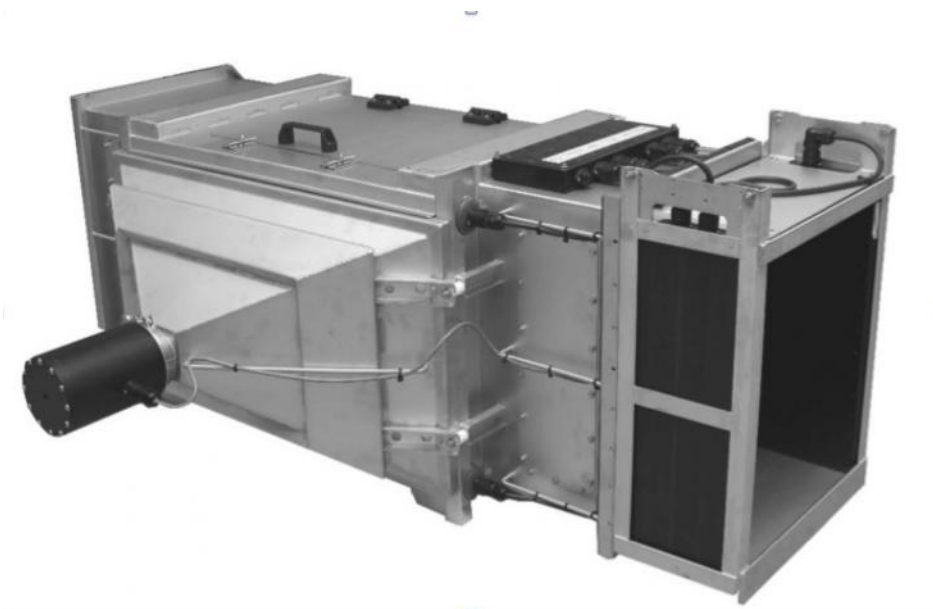

Figur 2. Vaki RW fiskräknare. Till höger i bilden ses skannerenheten med två svarta plattor i en kassett. Till vänster syns den långa fototunneln med en konformad luftfylld kammare på sidan. I konens spets sitter en nätverkskamera i det runda svarta kamerahuset.

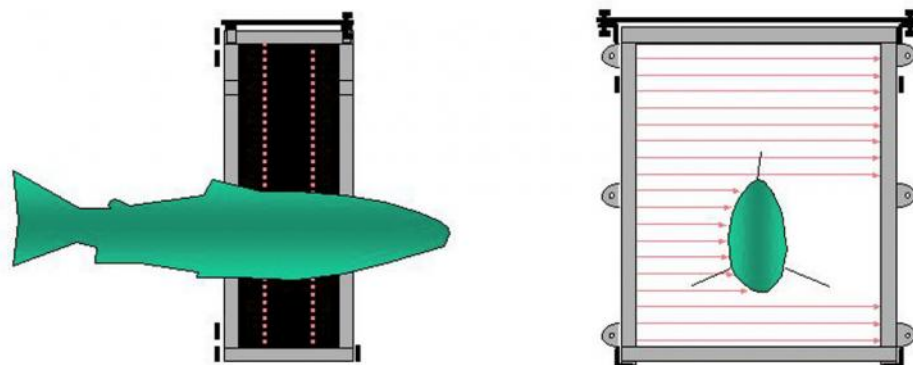

Figur 3. Fiskräknarens skannerenhet skapar två rader av snabbt svepande infraröda ljusstrålar. Vid en passage bryts ljusstrålarna och passerande föremål registreras.

3 Lokal

Kävlingeån har nationellt särskilt värdefulla miljöer för fisk och hyser höga naturvärden med skyddsvärda vattenmiljöer och arter. Fiskräknaren är placerad i en kvarnränna vid Håstadmölla som är en äldre vattenkvarn belägen 23 km från åns mynning i Öresund (figur 4). I övre delen av kvarnrännan fanns tidigare en kvarn med kvarnhjul, denna är nerlagd för många år sedan. Under våren 2019 byggdes det upp med sten och block i kvarnrännans övre del för att underlätta fiskvandring genom kvarnrännan.

Räknaren är placerad i mellersta delen av kvarnrännan intill och uppströms en bro som leder in till Håstadmölla (figur 5). Kvarnrännan går runt Håstadmölla och mynnar i Kävlingeån nedströms ett äldre kvarndämme, vilket sträcker sig ca 400 uppströms Håstadmölla och utgör ett partiellt vandringshinder för fisk. Dämnet leder fisken nedströms och kan antingen registreras i räknaren eller i fiskfällan.

Vid Håstadmölla har kontroll av fiskvandring skett under en lång period. I slutet av 1940-talet byggdes en ålkista om vid Håstadmölla. Bredden ökades med tre gånger och längden fördubblades. Träribbor placerades i botten för att avleda inkommande vattenflöde, fisken fördes via en ränna in till en sump (figur 9). Fällan kunde fånga all fisk på ett relativt skonsamt sätt. Konstruktionen av fällan benämns internationellt som Wolf-trap (Mills 1991). Under perioden från 1940-talet till 1980-talet drevs fällan av Svenska Lax- och Laxöringföreningen.

Hösten 1997 renoverades fällan med medel från Fiskeriverket, Kävlingeåns– Löddeåns fvo, ABU Garcia fiskevårdsfond och Göteborgströms stiftelse. Renoveringen utfördes av Fiskevårdsteknik AB. Fällan har varit i drift under våren (april-maj) åren 1998-2019. Från år 2019 har fällans drifts utökats och ingår i det EU finansierade ålprojektet ”indexvattendrag” för ål.

Vid drift av fiskfällan stängs kvarnrännan av med galler i dess övre del för att förhindra att fisk vandrar in till kvarnrännan. Vid drift av fiskräknaren är fiskfällan stängd och huvuddelen av flödet leds in till kvarnrännan. Perioder med höga flöden kan troligtvis en del av fisken som vandrar nedströms passera över dämnet och undgår då att bli registrerade i räknaren eller i fällan. Fiskräknaren har varit i drift sedan våren 2019 och är igång året om förutom de perioder när fiskfällan är i drift. För fullgod drift av fiskräknaren utförs kontinuerlig tillsyn och rensning av galler och rengöring av fototunnel.

Fiskräknaren och fiskfällan i Kävlingeån vid Håstadmölla utgör en viktig kontrollstation för fiskvandring i Skåne och används som ett referensvattendrag.



Figur 4. Fiskräknaren vid Håstadmölla ligger i Kävlingeåns nedre delar.



Figur 5. Bild som visar läge för fiskräknaren i en äldre kvarnränna vid Håstadmölla.

4 Resultat

4.1 Drift

Räknaren vid Håstadmölla har varit i drift från 1 juni till 31 december. Under driftsperioden inträffade ett längre avbrott på 1 dygn samt några kortare mellan 3 och 6 timmar (figur 6; bilaga 1). Under avbrotten när det förekommit fiskvandring i anslutning till dessa har fiskvandring rekonstruerats genom extrapolering av fisk. Dessa fiskar är markerade i bilaga 5.

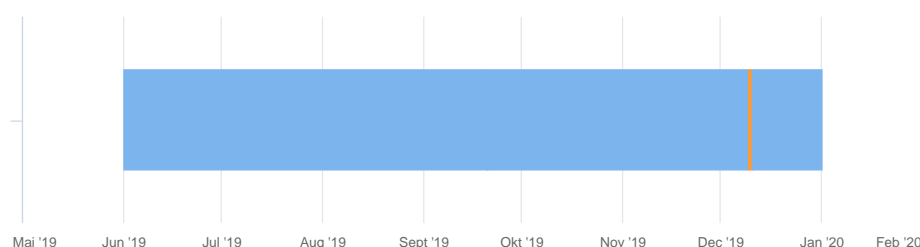

Figur 6. Sammanställning av drift under kontrollperioden.

4.2 Fiskvandring

Under kontrollperioden har 1170 passager kunnat tolkas som fisk. Av dessa har 238 vandrat upp och 932 ned resulterande i en nettonedvandring på 694 fiskar (figur 7, tabell 1). Andra registreringar var fågel/däggdjur. Passagera som tolkats som fågel/däggdjur utgjordes av gräsand och mink. Utöver registreringar tolkade som fisk och fågel/däggdjur gjordes 7050 registreringar som placerades i kategorin icke fisk.

Samtliga passager som tolkats som fisk har kunnat tolkas till art (tabell 1). Av de passager som tolkats som fisk har 43 identifierats som abborre (25 upp och 18 ned), 64 som braxen (8 upp och 56 ned), 34 som gädda (18 upp och 16 ned), 2 som lake (1 upp och 1 ned), 52 som mört (23 upp och 29 ned), 1 som ruda (1 ned), 7 som sutare (5 upp och 2 ned), 628 som ål (32 upp och 609 ned), 288 som öring (121 upp och 167 ned) samt 34 som öringkelt (5 upp och 29 ned).

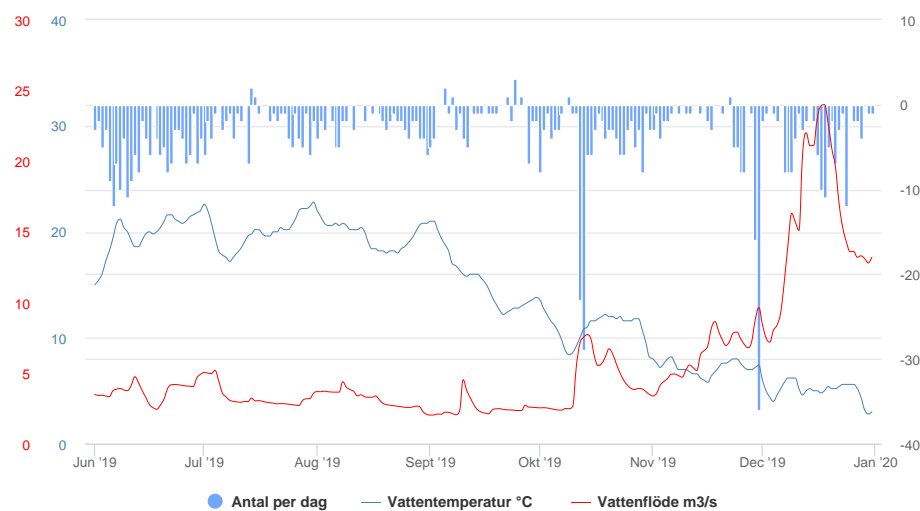

Figur 7. Nettovandring av fisk vid Håstadmölla räknare i Kävlingeån år 2019.

Tabell 1. Antal nettovandrande fiskar per månad och förekommande arter i fiskräknaren vid Håstadmölla räknare under år 2019.

Art	Jan	Feb	Mar	Apr	Maj	Jun	Jul	Aug	Sep	Okt	Nov	Dec	Tot
Abborre	-	-	-	-	-	1	2	3	1	0	0	0	7
Ål	-	-	-	-	-	-168	-72	-72	-44	-118	-44	-59	-577
Braxen	-	-	-	-	-	0	0	0	0	0	-25	-23	-48
Fågel-	-	-	-	-	-	-2	-1	-1	0	0	0	0	-4
Däggdjur													
Gädda	-	-	-	-	-	2	1	0	0	1	-1	-1	2
Lake	-	-	-	-	-	0	0	0	1	0	-1	0	0
Mört	-	-	-	-	-	-2	-3	0	2	-1	-2	0	-6
Öring	-	-	-	-	-	2	6	0	6	-27	-25	-8	-46
Öringkelt	-	-	-	-	-	-3	0	0	0	0	-3	-18	-24
Ruda	-	-	-	-	-	0	0	0	-1	0	0	0	-1
Smolt	-	-	-	-	-	0	0	0	0	0	0	0	0
Sutare	-	-	-	-	-	2	0	0	1	0	0	0	3
Totalt	-	-	-	-	-	-168	-67	-70	-34	-145	-101	-109	-694

Årets fiskvandring har därmed resulterat i en nettouppvandring av 7 abborrar, 2 gäddor och 3 sutare, samt nettonedvandring av 6 mörtar, 1 ruda, 572 ålar, 46 öringar och 16 öringkelt (bilaga 2 och 3). Det har

även registrerats gräsand och mink med 4 passager (4 ned; bilaga 3).

Ålen vandrade under hela den övervakade perioden juni - december. Av den registrerade ålen vandrade 95 % nedströms, en mindre andel vandrade dock uppströms varav en del kan vara stationär gulål. Ålen var i storlek mellan 30 - 98 cm med en median på 69 cm. Under denna perioden registrerades en nettonedvandring av 577 ålar. Av dessa var 45 små ålar (8 %), 231 mellanstora (40 %) och 296 stora ålar (52 %; tabell 1; bilaga 2). Ålens vandring skedde i huvudsak under dygnets mörka period (bilaga 2, figur 6).

Den öring som registrerades var dels mindre stationär fisk som vandrade upp och nedströms under vår, sommar och höst, dels stor havsöring (>60 cm) som registrerades under senhösten oktober-december. Den stora öringen utgjordes både av lekfisk samt utlekt sk. öringkelt. Under försommaren registrerades även några öringkelt.

Flera av lekfiskarna som vandrade förbi räknaren under hösten, registrerades först som nedströms samt att samma fisk kunde registreras för nedströmsvandring flera gånger efter varandra. Totalt blev det en nettonedvandring för lekfisken, där det istället borde varit en nettouppvandring (bilaga 3). Detta kan förklaras med att det saknas galler på nedströmsidan av räknaren och att fisk som vandrar uppströms kan vandra in längs sidorna, vid sidan om räknaren, upp mot gallret som styr fiskens nedvandring in mot räknaren. Stor öring kan troligtvis hoppa över detta galler och därefter vandra nedströms genom räknaren.



Figur 8. Bild som visar kvarnrännan uppströms räknaren med utskov och galler som reglerar inflödet till kvarnrännan.



Figur 9. Bild som visar fiskfällan vid Håstadmölla.

5 Diskussion

Under våren 2019 var fiskfällan vid Håstadmölla i drift under perioden från 1 mars till 31 maj (figur 10). Under denna period fångades och registrerades 994 ålar. Ålen varierade i storlek mellan 57 - 104 cm med en medellängd på 78 cm. Huvuddelen av den ål som fångades i fiskfällan våren 2019 var vandringsål med en medelvikt på 0,92 kg.

Ålen som registrerades i fiskräknare under perioden 1 juni till 31 december var som medel mindre i storlek och det var betydligt fler mindre ålar jämfört med den ål som fångades tidigare under våren i fiskfällan (bilaga 2).

Ålens vandring triggas av ökad temperaturen och ökat flödet. Resultat från både fällan och fiskräknaren bekräftar detta, dels under våren, dels under sommar och höst. Under vår och sommar har temperaturen en större betydelse, medan det under hösten finns ett tydligt samband med ökad ålvandring och stigande flöde (figur 10; bilaga 2, figur 1).

Ålens vandring minskar vid sjunkande och låga temperaturer. Enligt litteraturen upphör ålvandringen under senhösten när temperaturen går under 4 grader, vilket normalt brukar ske i slutet av november och december. Hösten 2019 var ovanligt mild och temperaturen gick ner under 4 grader först de sista dagarna av december. Under hela november och december skedde en aktiv nedvandring av vandringsål, vilket få anses som tämligen ovanligt.

Totalt registrerades 1571 nedströms vandrande ålar i fiskfällan och fiskräknaren under perioden mars till december under 2019 vid Håstadmölla.

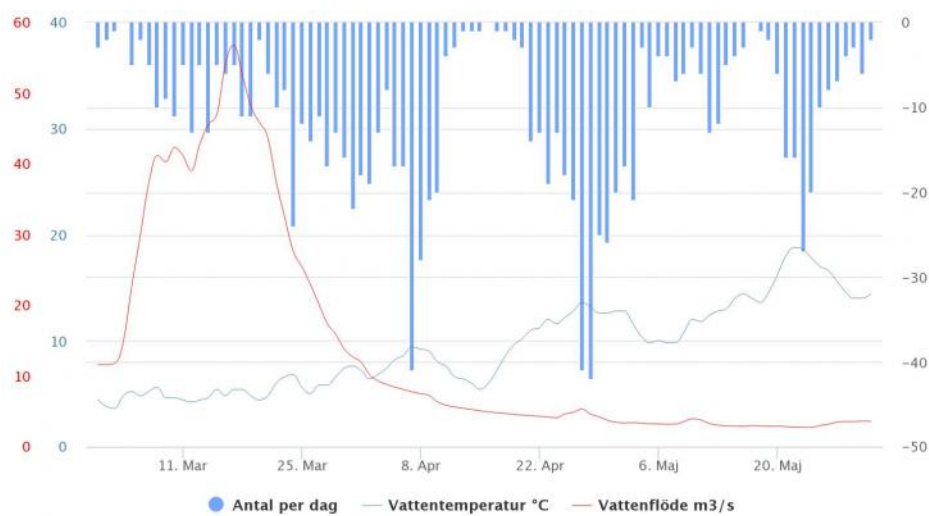

Figur 10. Dygnsvis nedvandring av ål i fiskfällan vid Håstadmölla, Kävlingeån våren 2019.

Fiskevårdsteknik AB

Anders Eklöv

Viktor Hebrand

Fiskevårdsteknik AB

HAVS- OCH VATTENMYNDIGHETEN

**HÅSTADMÖLLA RÄKNARE,
KÄVLINGEÅN**

FISKVANDRING 2019

Bilaga 1 Driftperioder

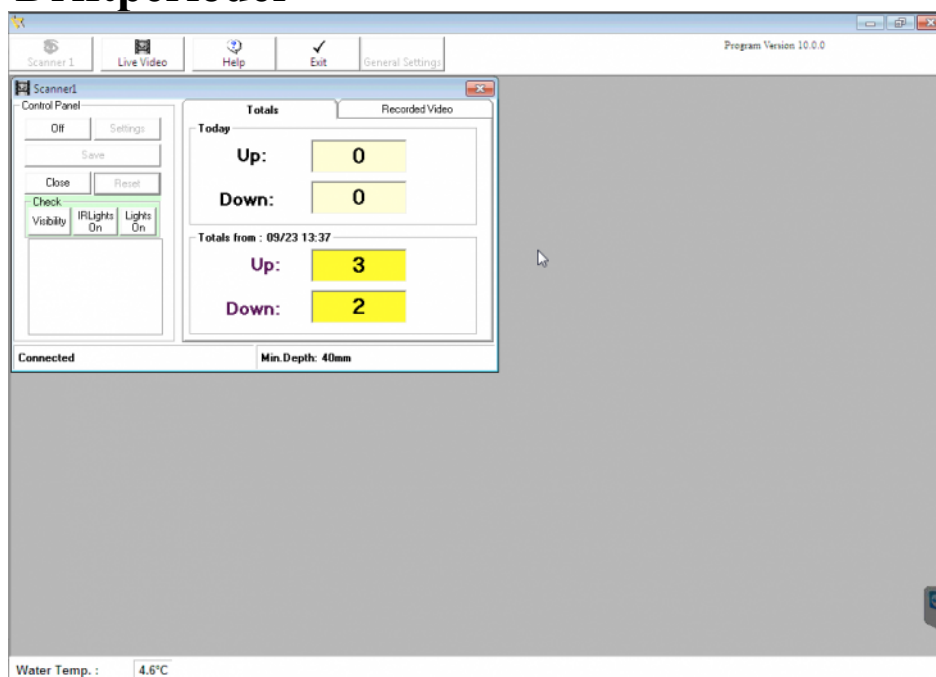

30486

Lund 2020-02-11

Tabell 1. Sammanfattning av driftperioder

Från	Till	Drift	Filer
2019-06-01 00:00	2019-09-20 12:00	Normal	Låg bildkvalitet
2019-09-20 12:00	2019-12-09 12:00	Normal	Utan anmärkning
2019-12-09 12:00	2019-12-10 15:00	Ur drift	Saknas
2019-12-10 15:00	2019-12-31 23:59	Normal	Utan anmärkning

Tabell 2. Sammanfattning av drifttider

Post	Dagar	Timmar	Minuter	Andel
Fiskräknare i drift	212	21	59	99.5 %
Fiskräknare ur drift	1	3	0	0.5 %
Total studietid	214	0	59	100 %

Tabell 3. Kontroll av drift 2019

Åtgärd	Datum	Kommentar
Start räkn	2019-06-01 00:00:00	Start räkning för säsongen
Byte kamera	2019-06-03 09:31:00	Byte av kamera
Byte lysrör	2019-09-20 12:00:00	Byte av lysrör
Ur funktion	2019-12-09 12:00:00	Dator hänger sig
Stop räkn	2019-12-31 23:59:00	Räkning avslutad

Fiskevårdsteknik AB

HAVS- OCH VATTENMYNDIGHETEN

**HÅSTADMÖLLA RÄKNARE,
KÄVLINGEÅN**

FISKVANDRING 2019

Bilaga 2

Fiskvandring ål



30486

Lund 2020-02-11

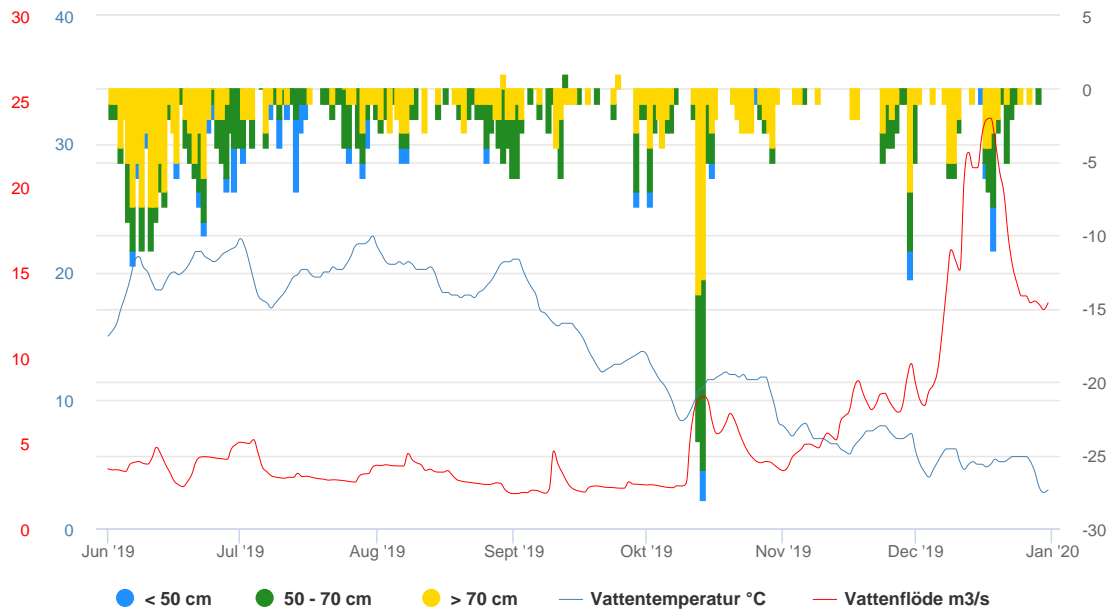

Figur 1. Dygnsvis nettovandring av ål vid Håstadmölla räknare i Kävlingeån under 2019.

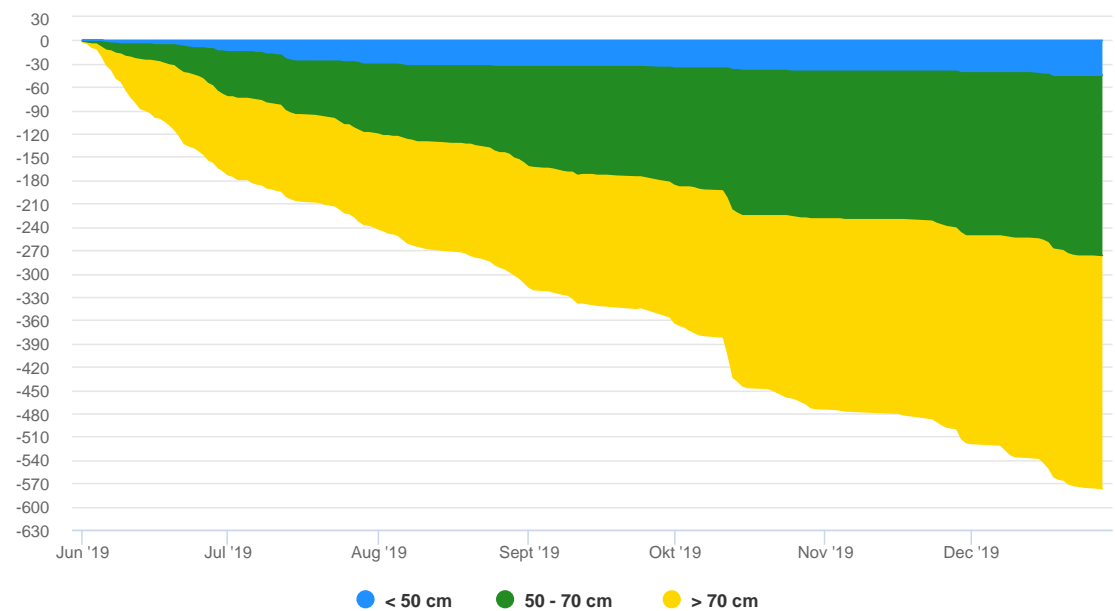

Figur 2. Ackumulerad nettovandring av ål vid Håstadmölla räknare i Kävlingeån under 2019.

Tabell 1. Sammanställning av nettovandring per månad av ål vid Håstadmölla räknare under 2019.

	Jan	Feb	Mar	Apr	Maj	Jun	Jul	Aug	Sep	Okt	Nov	Dec	Totalt
Små (< 50 cm)	-	-	-	-	-	-12	-17	-3	-1	-5	-2	-5	-45
Medium (50-70 cm)	-	-	-	-	-	-56	-33	-35	-24	-42	-20	-22	-232
Stora (>70 cm)	-	-	-	-	-	-100	-22	-34	-19	-71	-22	-32	-300
Totalt	-	-	-	-	-	-168	-72	-72	-44	-118	-44	-59	-577

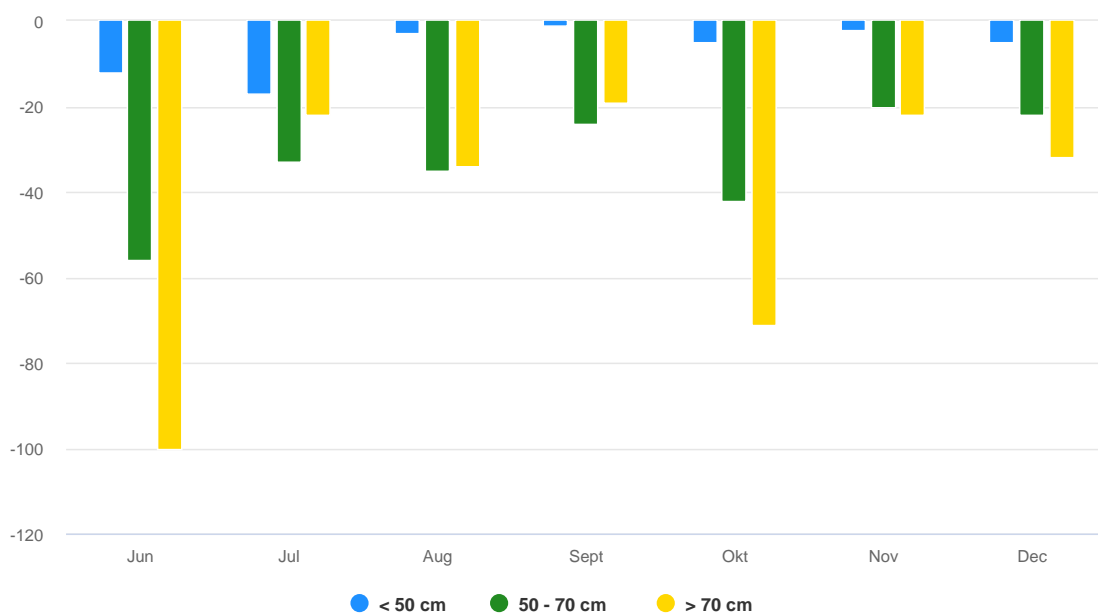

Figur 3. Nettovandring av ål per månad vid Håstadmölla räknare i Kävlingeån under 2019.

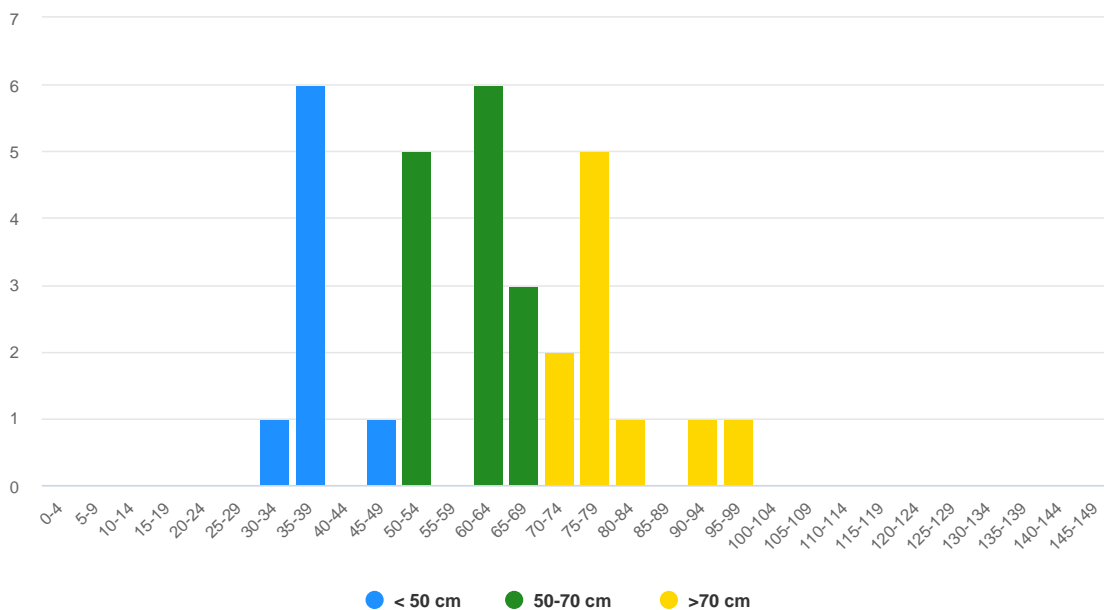

Figur 4. Längdfördelning av uppvandrande ål vid Håstadmölla räknare i Kävlingeån under 2019.

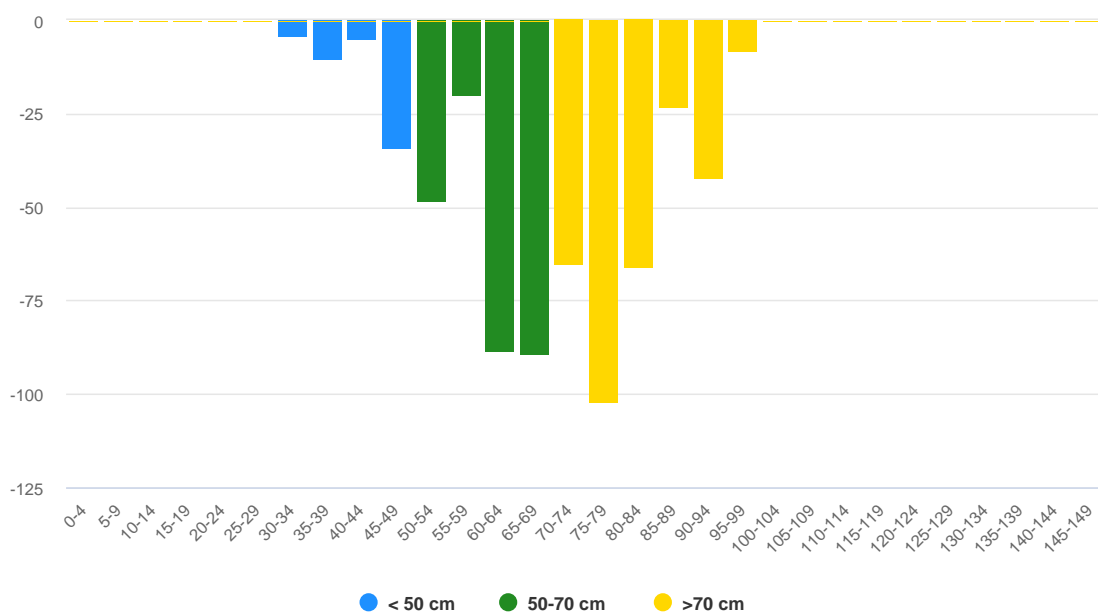

Figur 5. Längdfördelning av nedvandrande ål vid Håstadmölla räknare i Kävlingeån under 2019.

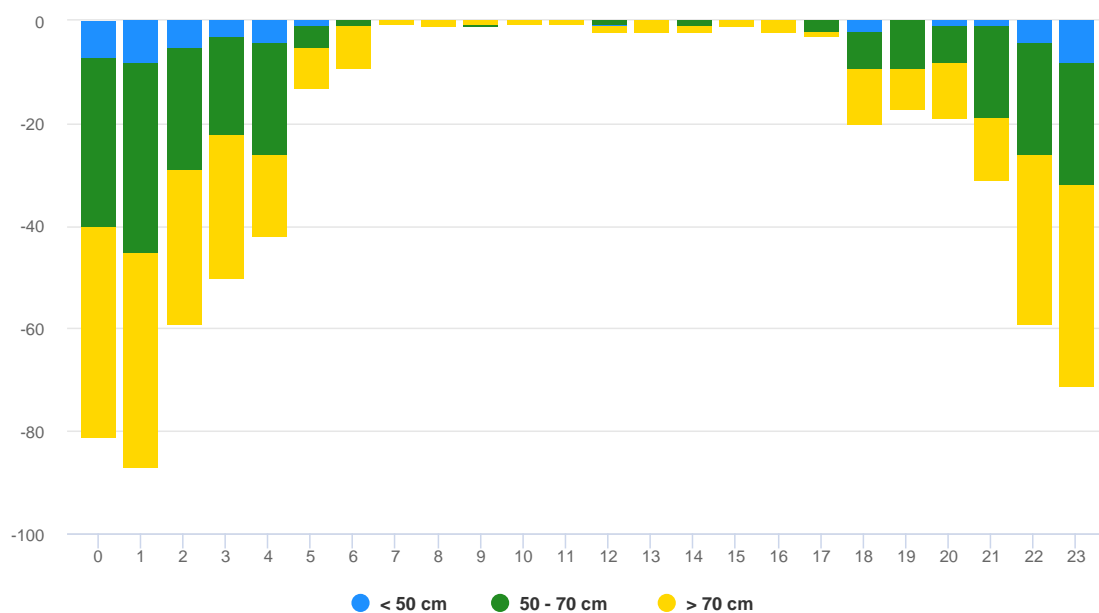

Figur 6. Aktivitetsperiod under dygnet för ål vid Håstadmölla räknare i Kävlingeån under 2019.

Fiskevårdsteknik AB

HAVS- OCH VATTENMYNDIGHETEN

**HÅSTADMÖLLA RÄKNARE,
KÄVLINGEÅN**

FISKVANDRING 2019

Bilaga 3

Fiskvandring alla arter



30486

Lund 2020-02-11

Översikt alla arter

Tabell 1. Artsammanställning över observerade arter vid Håstadmölla räknare i Kävlingeån under år 2019 med registrerad upp- och nedvandring samt resulterande nettovandring.

Art	Latinsk namn	Upp	Ner	Netto
Abborre	<i>Perca fluviatilis</i>	25	18	7
Ål	<i>Anguilla anguilla</i>	32	609	-577
Braxen	<i>Abramis brama</i>	8	56	-48
Fågel-Däggdjur		0	4	-4
Gädda	<i>Esox lucius</i>	18	15	3
Lake	<i>Lota lota</i>	1	1	0
Mört	<i>Rutilus rutilus</i>	23	29	-6
Öring	<i>Salmo trutta</i>	120	166	-46
Öringkelt	<i>Salmo trutta</i>	5	29	-24
Ruda	<i>Carassius carassius</i>	0	1	-1
Sutare	<i>Tinca tinca</i>	5	2	3

Abborre (*Perca fluviatilis*)



Tabell 2. Passager per månad och resulterande nettovandring av abborre vid Håstadmölla räknare i Kävlingeån under 2019.

	Jan	Feb	Mar	Apr	Maj	Jun	Jul	Aug	Sep	Okt	Nov	Dec	Tot
Upp	-	-	-	-	-	16	4	3	2	0	0	0	25
Ner	-	-	-	-	-	15	2	0	1	0	0	0	18
Netto	-	-	-	-	-	1	2	3	1	0	0	0	7

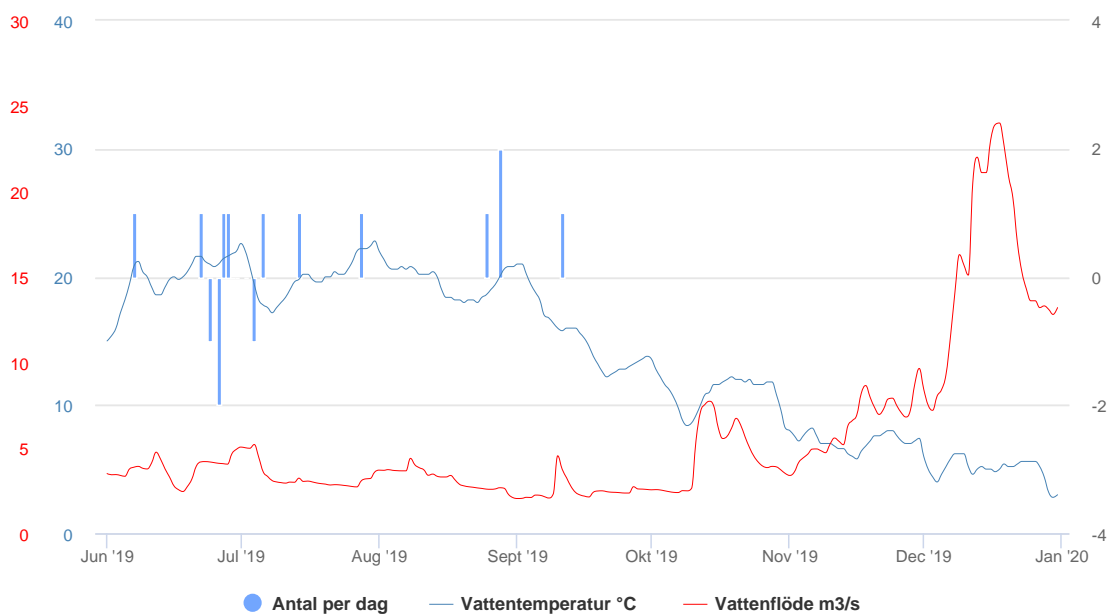

Figur 1. Nettovandring per dag av abborre vid Håstadmölla räknare i Kävlingeån under 2019.

Ål (*Anguilla anguilla*)



Tabell 3. Passager per månad och resulterande nettovandring av ål vid Håstadmölla räknare i Kävlingeån under 2019.

	Jan	Feb	Mar	Apr	Maj	Jun	Jul	Aug	Sep	Okt	Nov	Dec	Tot
Upp	-	-	-	-	-	11	10	4	6	0	0	1	32
Ner	-	-	-	-	-	179	82	76	50	118	44	60	609
Netto	-	-	-	-	-	-168	-72	-72	-44	-118	-44	-59	-577

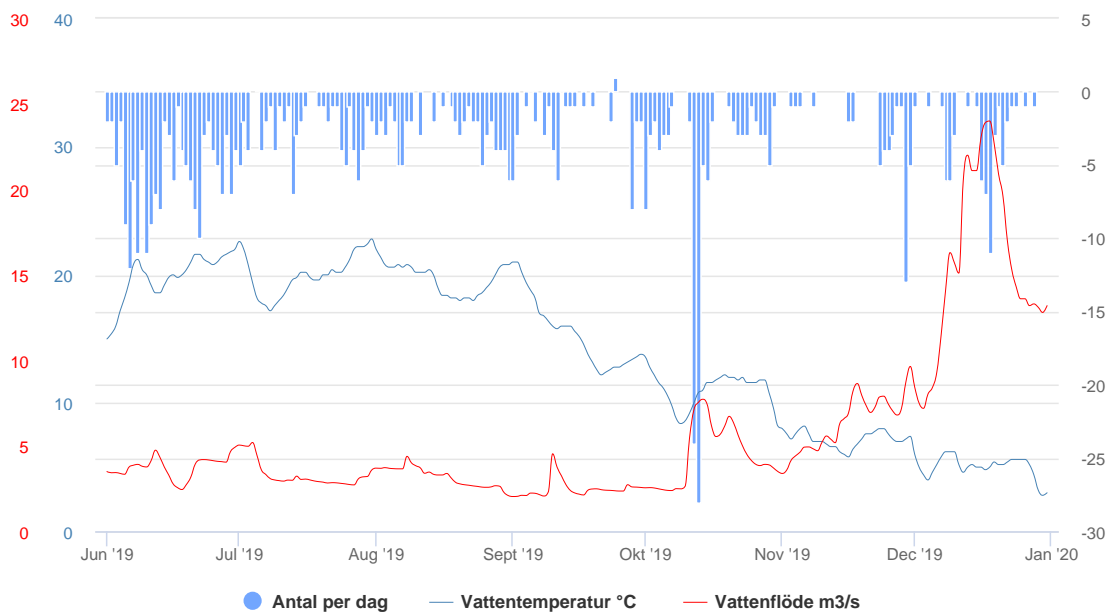

Figur 2. Nettovandring per dag av ål vid Håstadmölla räknare i Kävlingeån under 2019.

Braxen (*Abramis brama*)



Tabell 4. Passager per månad och resulterande nettovandring av braxen vid Håstadmölla räknare i Kävlingeån under 2019.

	Jan	Feb	Mar	Apr	Maj	Jun	Jul	Aug	Sep	Okt	Nov	Dec	Tot
Upp	-	-	-	-	-	0	0	0	1	0	2	5	8
Ner	-	-	-	-	-	0	0	0	1	0	27	28	56
Netto	-	-	-	-	-	0	0	0	0	0	-25	-23	-48

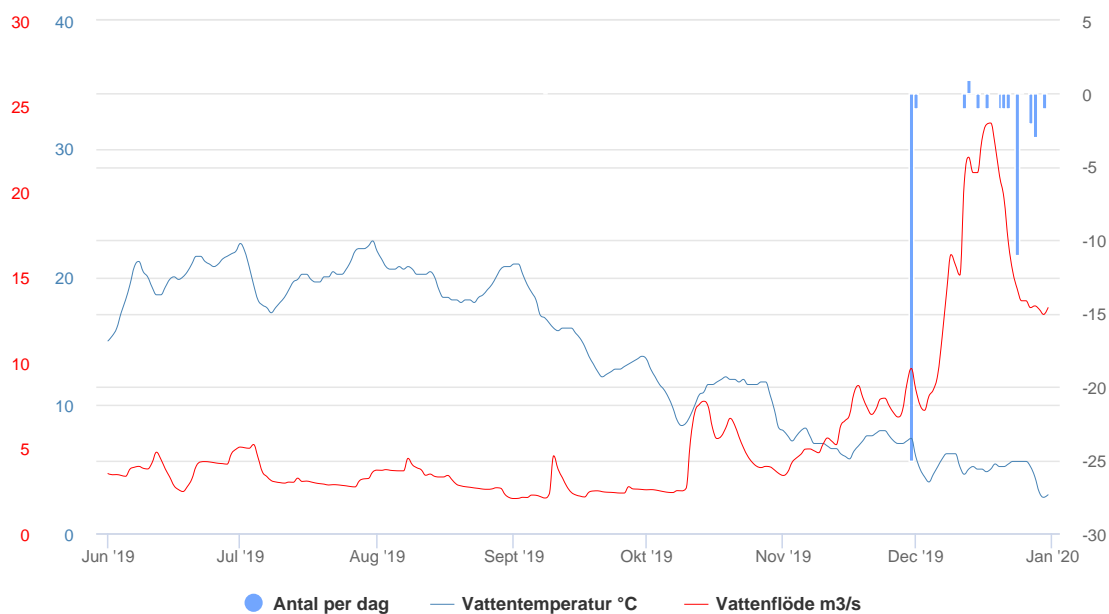

Figur 3. Nettovandring per dag av braxen vid Håstadmölla räknare i Kävlingeån under 2019.

Fågel-Däggdjur



Tabell 5. Passager per månad och resulterande nettovandring av fågel-däggdjur vid Håstadmölla räknare i Kävlingeån under 2019.

	Jan	Feb	Mar	Apr	Maj	Jun	Jul	Aug	Sep	Okt	Nov	Dec	Tot
Upp	-	-	-	-	-	0	0	0	0	0	0	0	0
Ner	-	-	-	-	-	2	1	1	0	0	0	0	4
Netto	-	-	-	-	-	-2	-1	-1	0	0	0	0	-4

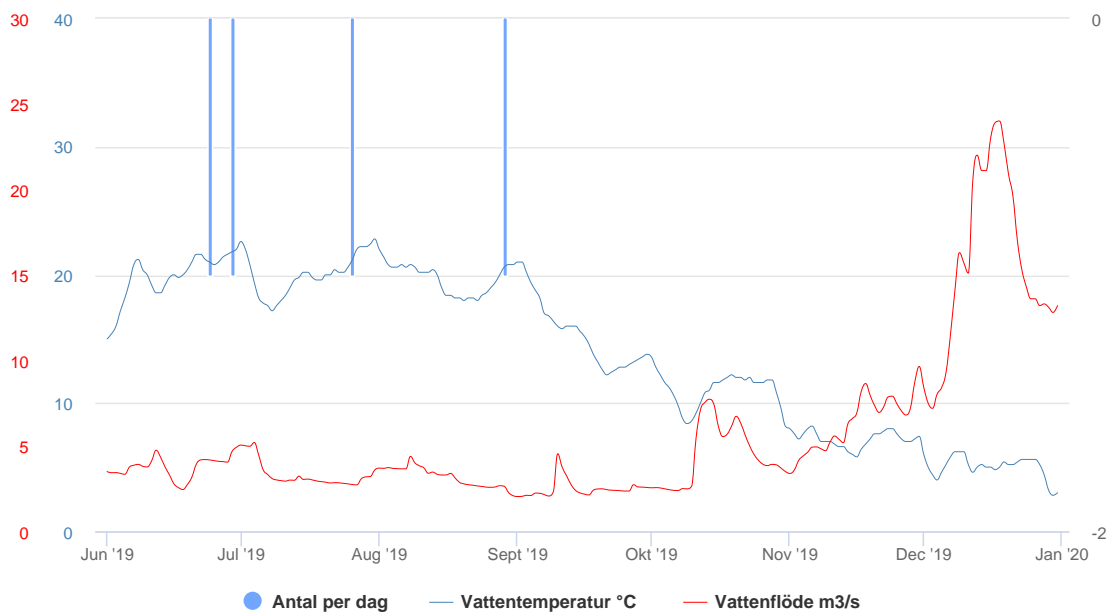

Figur 4. Nettovandring per dag av fågel-däggdjur vid Håstadmölla räknare i Kävlingeån under 2019.

Gädda (*Esox lucius*)



Tabell 6. Passager per månad och resulterande nettovandring av gädda vid Håstadmölla räknare i Kävlingeån under 2019.

	Jan	Feb	Mar	Apr	Maj	Jun	Jul	Aug	Sep	Okt	Nov	Dec	Tot
Upp	-	-	-	-	-	15	1	0	0	2	0	0	18
Ner	-	-	-	-	-	13	0	0	0	1	1	1	16
Netto	-	-	-	-	-	2	1	0	0	1	-1	-1	2

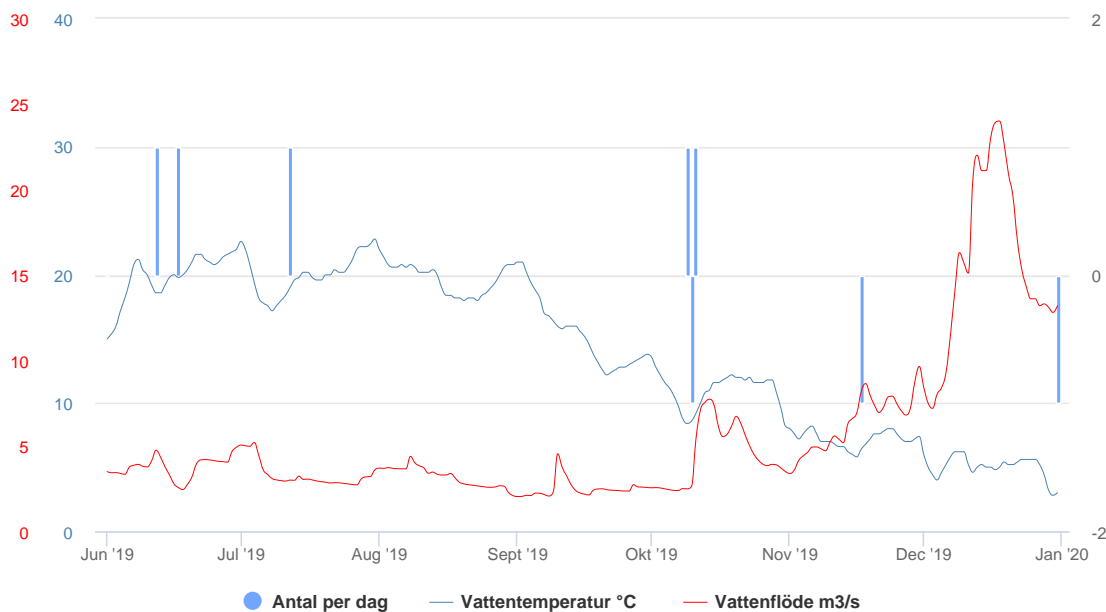

Figur 5. Nettovandring per dag av gädda vid Håstadmölla räknare i Kävlingeån under 2019.

Lake (*Lota lota*)



Tabell 7. Passager per månad och resulterande nettovandring av lake vid Håstadmölla räknare i Kävlingeån under 2019.

	Jan	Feb	Mar	Apr	Maj	Jun	Jul	Aug	Sep	Okt	Nov	Dec	Tot
Upp	-	-	-	-	-	0	0	0	1	0	0	0	1
Ner	-	-	-	-	-	0	0	0	0	0	1	0	1
Netto	-	-	-	-	-	0	0	0	1	0	-1	0	0

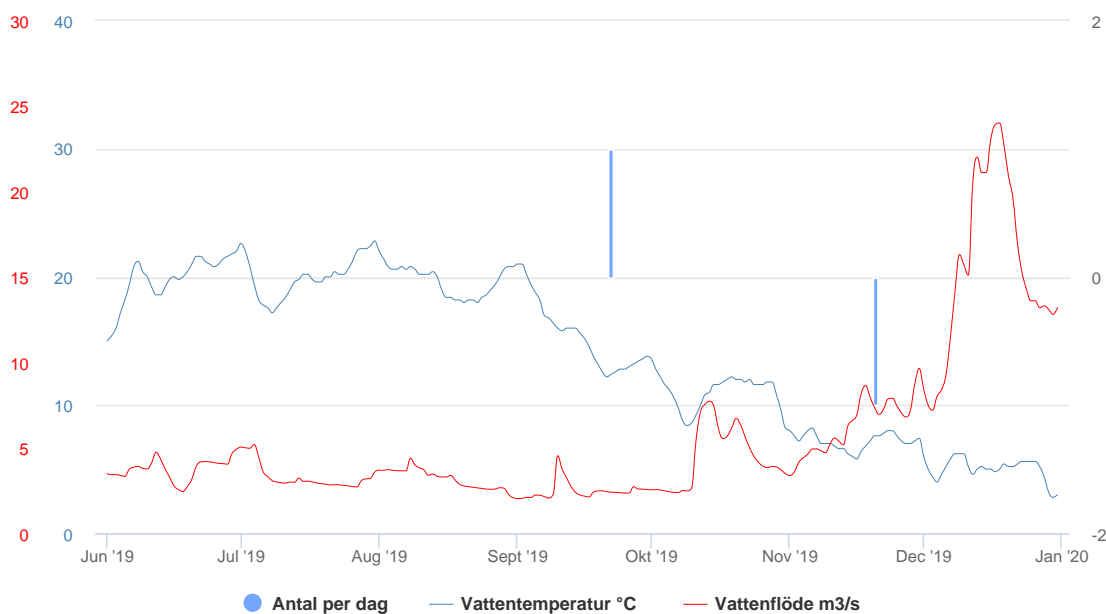

Figur 6. Nettovandring per dag av lake vid Håstadmölla räknare i Kävlingeån under 2019.

Mört (*Rutilus rutilus*)



Tabell 8. Passager per månad och resulterande nettovandring av mört vid Håstadmölla räknare i Kävlingeån under 2019.

	Jan	Feb	Mar	Apr	Maj	Jun	Jul	Aug	Sep	Okt	Nov	Dec	Tot
Upp	-	-	-	-	-	0	14	2	5	2	0	0	23
Ner	-	-	-	-	-	2	17	2	3	3	2	0	29
Netto	-	-	-	-	-	-2	-3	0	2	-1	-2	0	-6

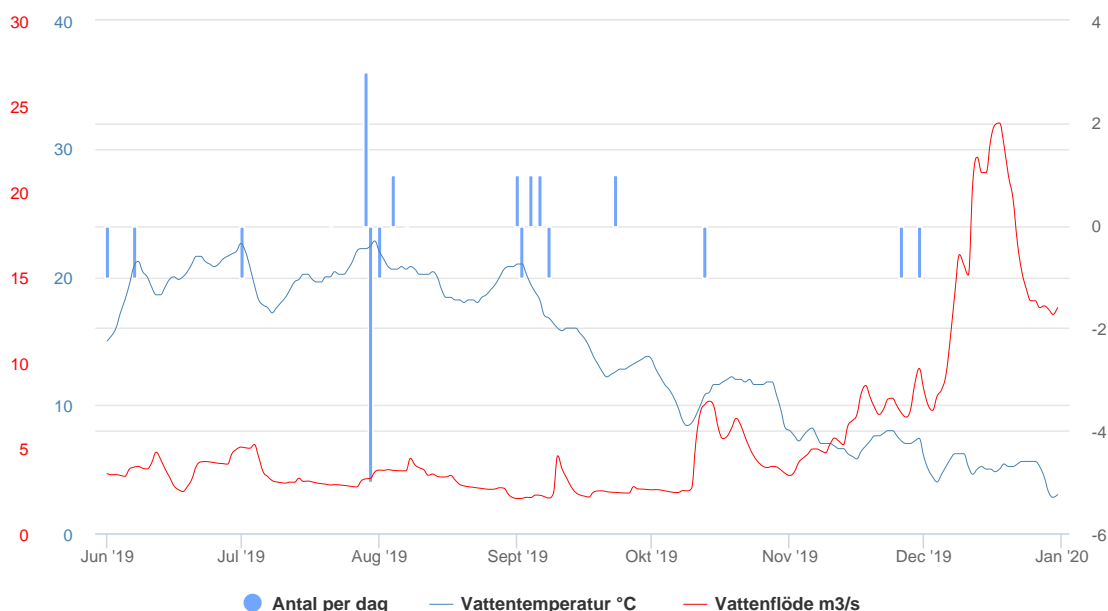

Figur 7. Nettovandring per dag av mört vid Håstadmölla räknare i Kävlingeån under 2019.

Öring (*Salmo trutta*)



Tabell 9. Passager per månad och resulterande nettovandring av öring vid Håstadmölla räknare i Kävlingeån under 2019.

	Jan	Feb	Mar	Apr	Maj	Jun	Jul	Aug	Sep	Okt	Nov	Dec	Tot
Upp	-	-	-	-	-	10	11	5	29	29	29	8	121
Ner	-	-	-	-	-	8	5	5	23	56	54	16	167
Netto	-	-	-	-	-	2	6	0	6	-27	-25	-8	-46

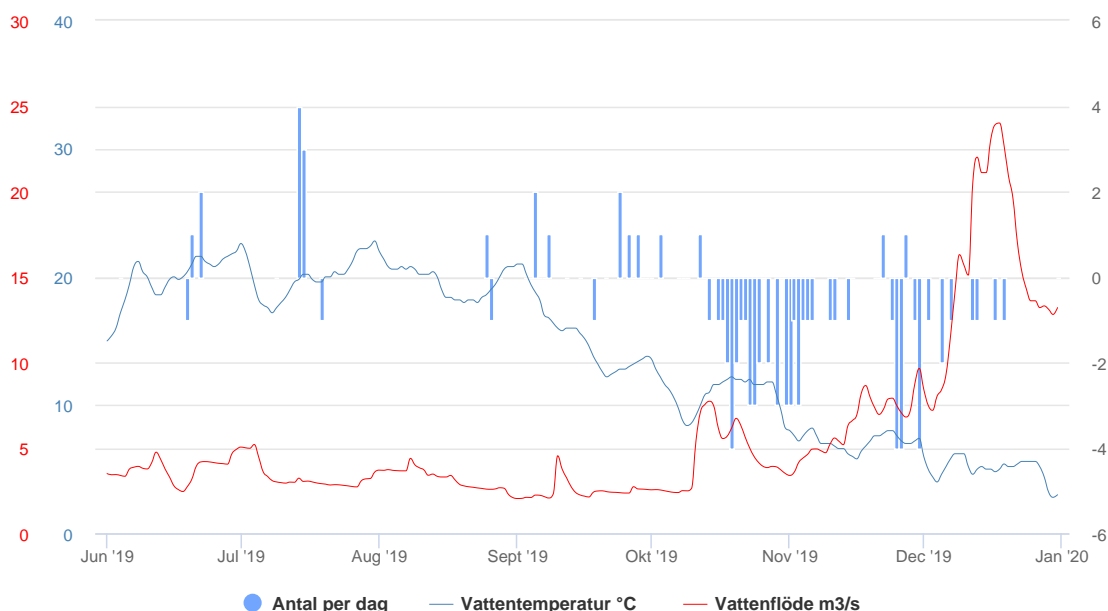

Figur 8. Nettovandring per dag av öring vid Håstadmölla räknare i Kävlingeån under 2019.

Öringkelt (*Salmo trutta*)



Tabell 10. Passager per månad och resulterande nettovandring av öringkelt vid Håstadmölla räknare i Kävlingeån under 2019.

	Jan	Feb	Mar	Apr	Maj	Jun	Jul	Aug	Sep	Okt	Nov	Dec	Tot
Upp	-	-	-	-	-	1	0	0	0	0	0	4	5
Ner	-	-	-	-	-	4	0	0	0	0	3	22	29
Netto	-	-	-	-	-	-3	0	0	0	0	-3	-18	-24

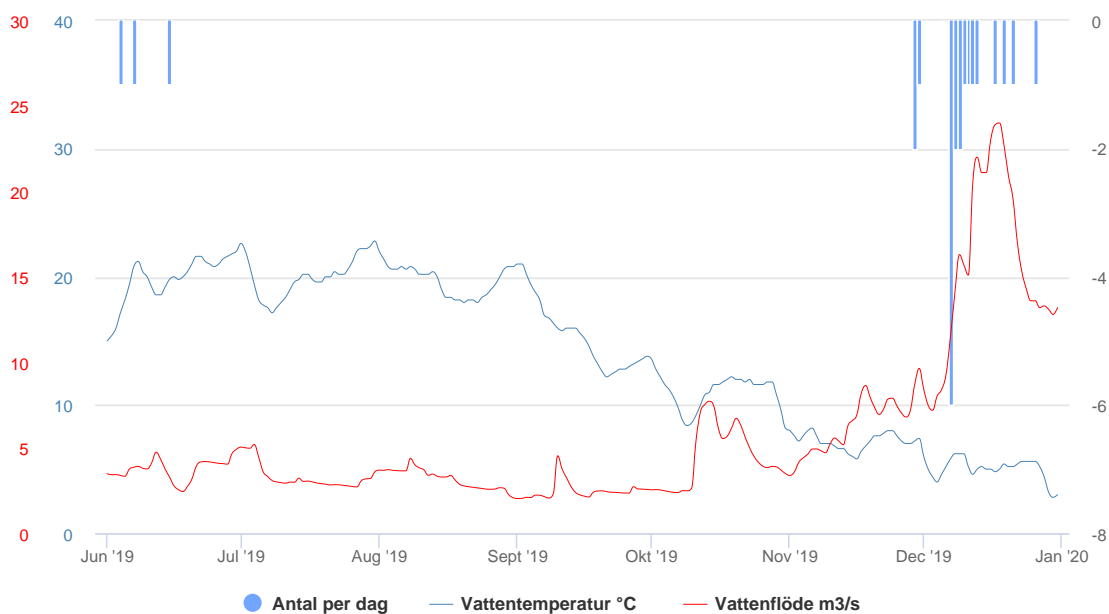

Figur 9. Nettovandring per dag av öringkelt vid Håstadmölla räknare i Kävlingeån under 2019.

Ruda (*Carassius carassius*)



Tabell 11. Passager per månad och resulterande nettovandring av ruda vid Håstadmölla räknare i Kävlingeån under 2019.

	Jan	Feb	Mar	Apr	Maj	Jun	Jul	Aug	Sep	Okt	Nov	Dec	Tot
Upp	-	-	-	-	-	0	0	0	0	0	0	0	0
Ner	-	-	-	-	-	0	0	0	1	0	0	0	1
Netto	-	-	-	-	-	0	0	0	-1	0	0	0	-1

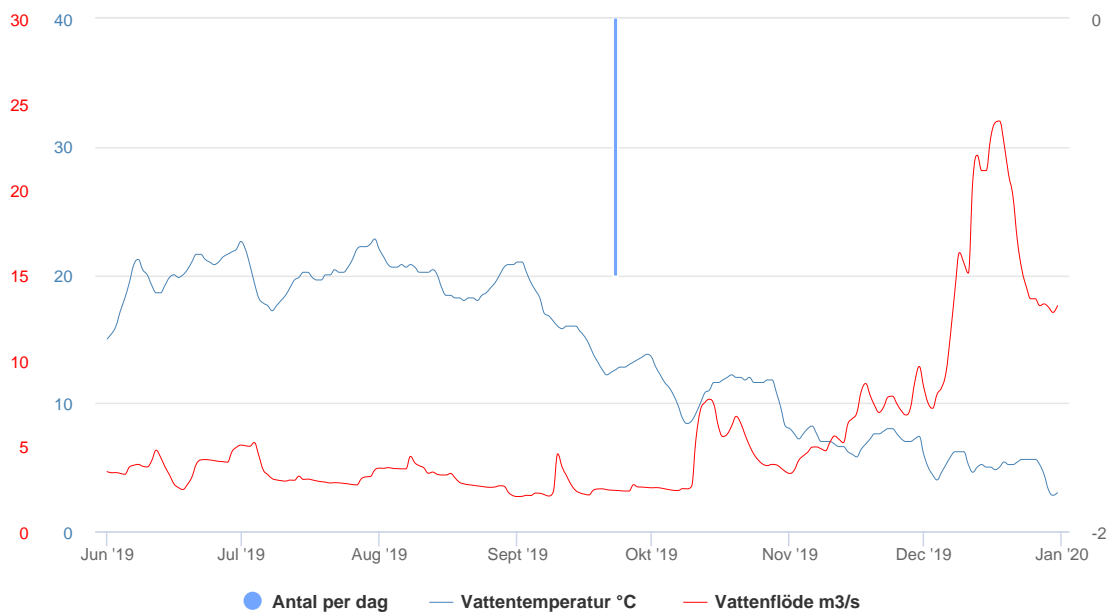

Figur 10. Nettovandring per dag av ruda vid Håstadmölla räknare i Kävlingeån under 2019.

Sutare (*Tinca tinca*)



Tabell 12. Passager per månad och resulterande nettovandring av sutare vid Håstadmölla räknare i Kävlingeån under 2019.

	Jan	Feb	Mar	Apr	Maj	Jun	Jul	Aug	Sep	Okt	Nov	Dec	Tot
Upp	-	-	-	-	-	4	0	0	1	0	0	0	5
Ner	-	-	-	-	-	2	0	0	0	0	0	0	2
Netto	-	-	-	-	-	2	0	0	1	0	0	0	3

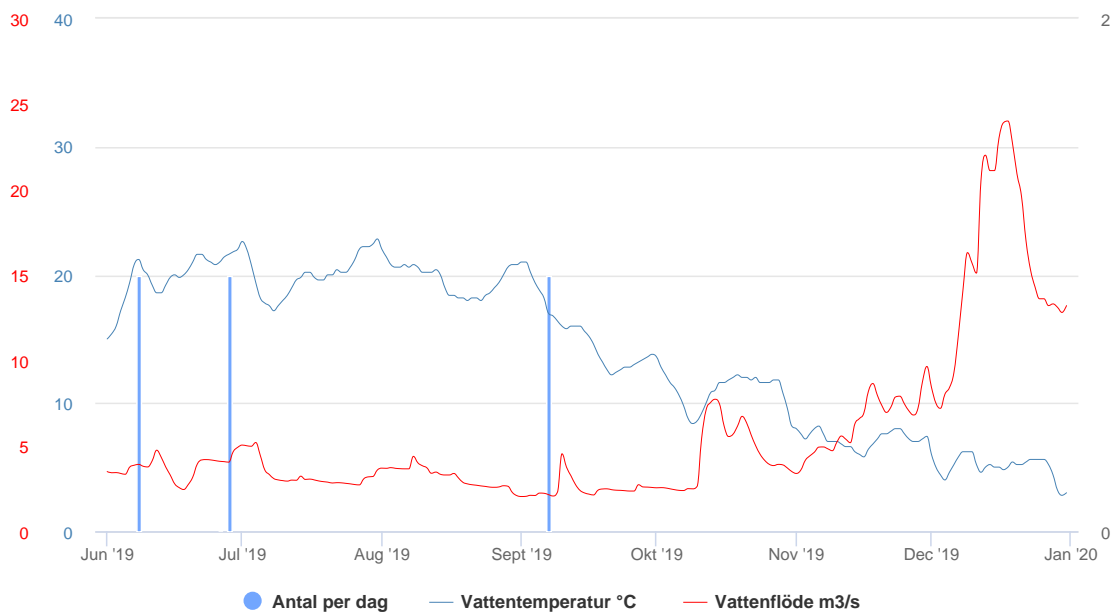

Figur 11. Nettovandring per dag av sutare vid Håstadmölla räknare i Kävlingeån under 2019.

Fiskevårdsteknik AB

HAVS- OCH VATTENMYNDIGHETEN

**HÅSTADMÖLLA RÄKNARE,
KÄVLINGEÅN**

FISKVANDRING 2019

Bilaga 4

Jämförelse tidigare år

2019-10-01 20:55:59



30486

Lund 2020-02-11

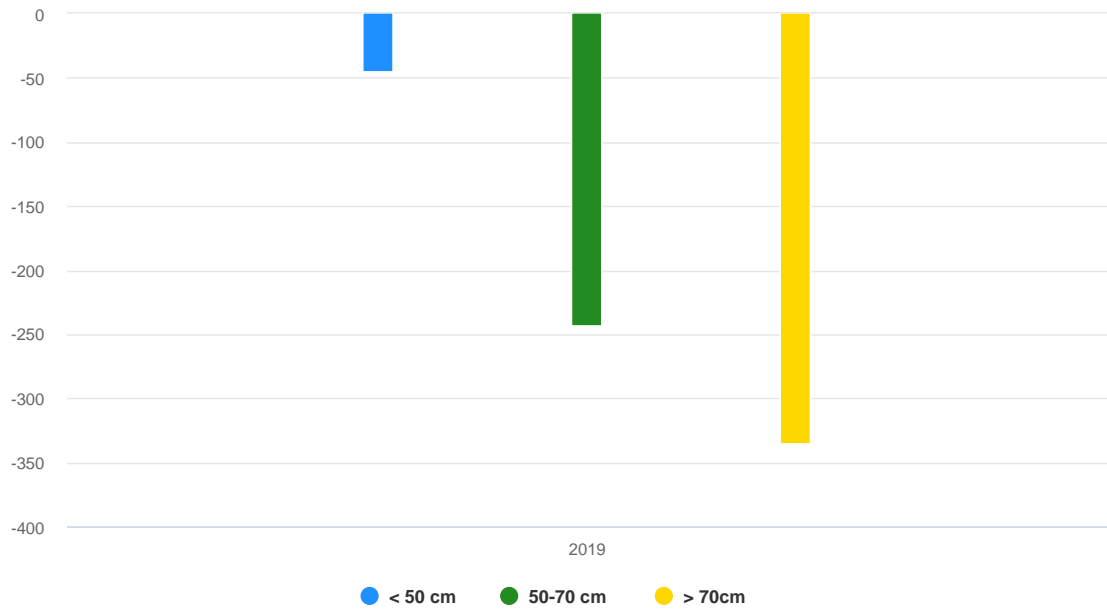

Figur 1. Nettovandring av ål vid Håstadmölla räknare i Kävlingeån fördelat på storleksklasser.

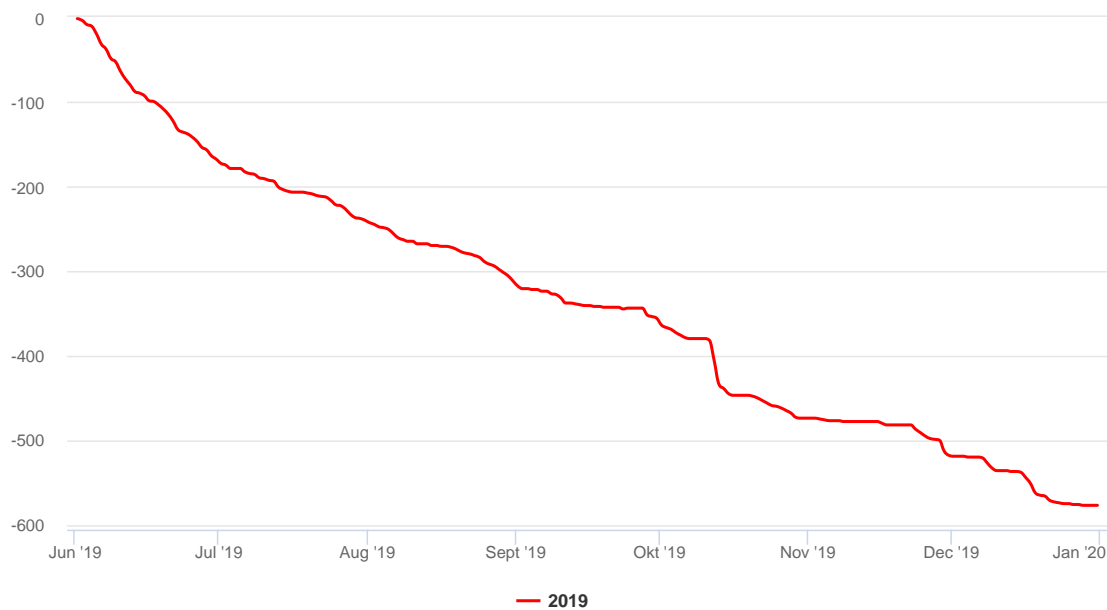

Figur 2. Ackumulerad nettovandring av ål vid Håstadmölla räknare i Kävlingeån.

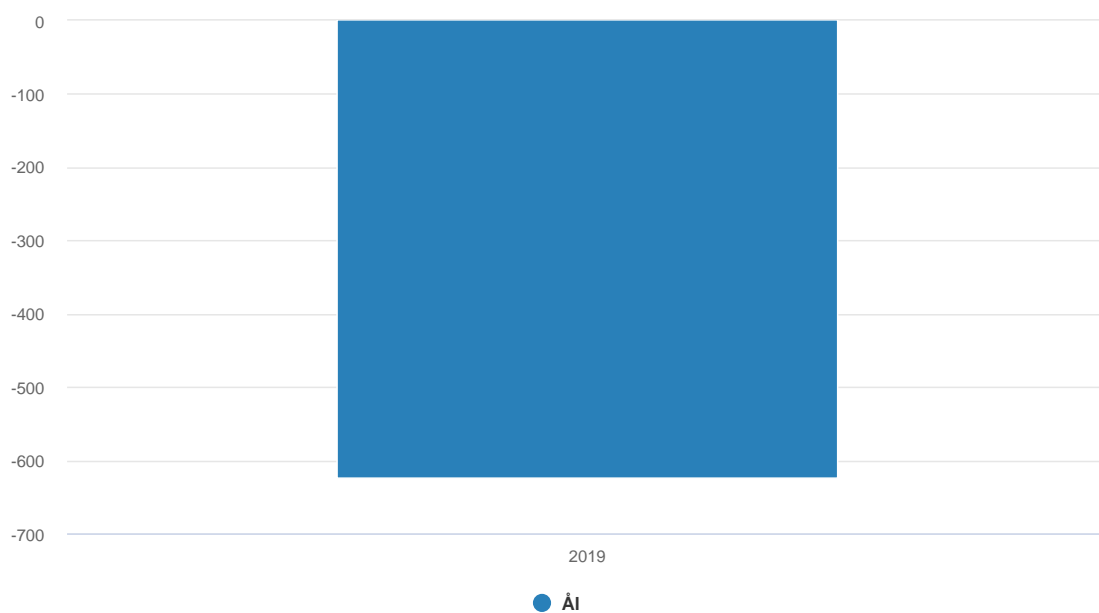

Figur 3. Nettovandring av ål vid Håstadmölla räknare i Kävlingeån.

Havs- och Vattenmyndigheten

Håstadmölla räknare, Kävlingeån

Kontroll av fiskvandring 2019

Tabell 1. Registreringar i fiskräknaren vid Håstadmölla räknare under 2019

Förklaringar

Datum	Datum och tid för registrerad fiskpassage (år-mån-dag tim:min).
Art	Tolkad kategori för passerande föremål.
Höjd	Uppmätt höjd på passerande föremål (mm). Största höjd framför ryggen.
Korr	Korrigerad höjd på fisk om anledning till justering funnits (mm).
Längd	Beräknad längd på passerande fisk (cm)
Riktning	Rörelseriktning för passerande föremål (upp, ned)
Ma	Manuell fisk för justering t.ex. falsk positiv eller tvekan (0=nej, 1=ja).
Ex	Extrapolerade fiskar under t.ex. driftstopp (0=nej, 1=ja).
Mt	Fiskar som ej registrerats av räknaren vars passager ändå kunnat styrkas (0=nej, 1=ja).

Datum	Art	Höjd	Korr	Längd	Riktning	Ma	Ex	Mt
2019-06-01 01:48:00	Äl	48		72	Ner	0	0	0
2019-06-01 01:54:00	Äl	45		68	Ner	0	0	0
2019-06-01 10:20:42	Mört	35		14	Ner	0	0	1
2019-06-01 19:56:00	Gädda	35		25	Ner	0	0	0
2019-06-01 19:56:00	Gädda	30		21	Upp	0	0	0
2019-06-01 20:02:00	Gädda	40		28	Ner	0	0	0
2019-06-01 20:02:00	Gädda	40		28	Upp	0	0	0
2019-06-01 20:38:00	Gädda	37		26	Ner	0	0	0
2019-06-01 20:38:00	Gädda	30		21	Upp	0	0	0
2019-06-01 20:50:00	Gädda	42		29	Ner	0	0	0
2019-06-01 20:50:00	Gädda	30		21	Upp	0	0	0
2019-06-02 00:24:00	Äl	51		77	Ner	0	0	0
2019-06-02 01:02:00	Äl	41		62	Ner	0	0	0
2019-06-03 00:05:00	Äl	47		71	Ner	0	0	0
2019-06-03 00:52:15	Äl	50		75	Ner	0	0	1
2019-06-03 01:33:00	Äl	51		77	Ner	0	0	0
2019-06-03 02:26:00	Äl	60		90	Ner	0	0	0
2019-06-03 19:33:00	Äl	75	40	60	Ner	0	0	0
2019-06-04 00:39:00	Äl	56		84	Ner	0	0	0
2019-06-04 01:53:00	Äl	48		72	Ner	0	0	0
2019-06-04 16:20:00	Öring	60		33	Upp	0	0	0
2019-06-04 16:20:00	Öring	60		33	Ner	1	0	0
2019-06-04 16:21:00	Öringkelt	105		74	Ner	0	0	0
2019-06-05 00:26:00	Äl	51	56	84	Ner	0	0	0
2019-06-05 00:33:00	Äl	47		71	Ner	0	0	0
2019-06-05 01:06:00	Äl	32	41	62	Ner	0	0	0
2019-06-05 01:19:00	Äl	40		60	Ner	0	0	0
2019-06-05 01:52:00	Äl	42	49	74	Ner	0	0	0
2019-06-05 11:46:00	Service	117		70	Ner	0	0	0
2019-06-05 11:46:00	Service	115		69	Ner	0	0	0

Datum	Art	Höjd	Korr	Längd	Riktning	Ma	Ex	Mt
2019-06-05 11:46:00	Service	110		66	Upp	0	0	0
2019-06-05 11:47:00	Service	100		60	Ner	0	0	0
2019-06-05 11:47:00	Service	105		63	Upp	0	0	0
2019-06-05 11:47:00	Service	31		19	Upp	0	0	0
2019-06-05 12:06:00	Service	32		19	Ner	0	0	0
2019-06-05 12:06:00	Service	25		15	Ner	0	0	0
2019-06-05 22:24:15	Äl	50		75	Ner	0	0	1
2019-06-05 23:09:00	Äl	42		63	Ner	0	0	0
2019-06-05 23:14:00	Äl	55		83	Ner	0	0	0
2019-06-05 23:55:00	Äl	30	35	53	Ner	0	0	0
2019-06-06 00:04:00	Äl	43		65	Ner	0	0	0
2019-06-06 00:07:00	Äl	50		75	Ner	0	0	0
2019-06-06 00:17:00	Äl	47		71	Ner	0	0	0
2019-06-06 00:17:00	Äl	102	49	74	Ner	0	0	0
2019-06-06 00:53:00	Äl	122	56	84	Ner	0	0	0
2019-06-06 01:09:00	Äl	47		71	Ner	0	0	0
2019-06-06 02:36:00	Äl	52		78	Ner	0	0	0
2019-06-06 02:46:00	Äl	46		69	Ner	0	0	0
2019-06-06 15:16:00	Äl	51		77	Ner	0	0	0
2019-06-06 23:18:00	Äl	33		50	Ner	0	0	0
2019-06-06 23:25:00	Äl	53		80	Ner	0	0	0
2019-06-06 23:50:00	Äl	30		45	Ner	0	0	0
2019-06-07 00:40:00	Äl	58		87	Ner	0	0	0
2019-06-07 01:47:00	Äl	61		92	Ner	0	0	0
2019-06-07 01:49:00	Äl	50		75	Ner	0	0	0
2019-06-07 03:04:00	Äl	53		80	Ner	0	0	0
2019-06-07 04:36:00	Äl	32		48	Ner	0	0	0
2019-06-07 06:10:00	Öringkelt	90		63	Ner	0	0	0
2019-06-07 07:15:00	Mört	20		8	Ner	0	0	0
2019-06-07 19:17:00	Gädda	42		29	Upp	0	0	0
2019-06-07 19:17:00	Gädda	42		29	Ner	1	0	0
2019-06-07 19:32:00	Gädda	53		37	Upp	0	0	0
2019-06-07 19:32:00	Gädda	53		37	Ner	1	0	0
2019-06-07 19:39:00	Gädda	35		25	Ner	0	0	0
2019-06-07 19:39:00	Gädda	45		32	Upp	0	0	0
2019-06-07 19:44:00	Gädda	45		32	Ner	0	0	0
2019-06-07 19:44:00	Gädda	45		32	Upp	0	0	0
2019-06-07 19:44:00	Gädda	55		39	Ner	1	0	0
2019-06-07 19:44:07	Gädda	55		39	Upp	0	0	1
2019-06-07 19:50:00	Gädda	42		29	Ner	0	0	0
2019-06-07 19:50:00	Gädda	47		33	Upp	0	0	0
2019-06-07 20:26:00	Abborre	50		20	Upp	0	0	0
2019-06-07 23:45:00	Äl	55	60	90	Ner	0	0	0
2019-06-08 00:09:35	Äl	48		72	Ner	0	0	1
2019-06-08 00:38:00	Äl	45	60	90	Ner	0	0	0
2019-06-08 00:47:00	Äl	32	42	63	Ner	0	0	0
2019-06-08 00:59:00	Äl	63		95	Ner	0	0	0
2019-06-08 00:59:00	Äl	31	35	53	Ner	0	0	0
2019-06-08 01:24:00	Äl	53		80	Ner	0	0	0
2019-06-08 02:09:00	Äl	46		69	Ner	0	0	0
2019-06-08 02:14:00	Äl	42	50	75	Ner	0	0	0
2019-06-08 03:22:00	Äl	35	55	83	Ner	0	0	0
2019-06-08 03:30:00	Äl	60		90	Ner	0	0	0

Datum	Art	Höjd	Korr	Längd	Riktning	Ma	Ex	Mt
2019-06-08 04:01:00	Gädda	27		19	Upp	0	0	0
2019-06-08 04:01:00	Gädda	27		19	Ner	1	0	0
2019-06-08 04:12:00	Sutare	137		55	Upp	0	0	0
2019-06-08 04:12:00	Sutare	137		55	Ner	1	0	0
2019-06-08 04:12:28	Sutare	137		55	Upp	0	0	1
2019-06-08 09:50:00	Öringkelt	92		64	Ner	0	0	0
2019-06-08 13:04:00	Öringkelt	92		64	Upp	0	0	0
2019-06-08 23:56:00	Äl	39	55	83	Ner	0	0	0
2019-06-09 00:22:00	Äl	42	50	75	Ner	0	0	0
2019-06-09 00:22:00	Äl	27		41	Ner	0	0	0
2019-06-09 03:26:00	Äl	50		75	Ner	0	0	0
2019-06-09 03:31:00	Äl	45	60	90	Ner	0	0	0
2019-06-09 14:58:00	Gädda	45		32	Ner	0	0	0
2019-06-09 14:58:00	Gädda	40		28	Upp	0	0	0
2019-06-10 01:15:00	Äl	50	52	78	Ner	0	0	0
2019-06-10 01:26:00	Äl	41		62	Ner	0	0	0
2019-06-10 01:29:00	Äl	35	41	62	Ner	0	0	0
2019-06-10 01:29:00	Äl	35	44	66	Ner	1	0	0
2019-06-10 01:29:00	Äl	35	50	75	Ner	1	0	0
2019-06-10 01:29:00	Äl	35	51	77	Ner	1	0	0
2019-06-10 01:29:00	Äl	35	51	77	Ner	1	0	0
2019-06-10 01:29:00	Äl	35	51	77	Ner	1	0	0
2019-06-10 01:29:00	Äl	35	51	77	Ner	1	0	0
2019-06-10 01:29:00	Äl	35	52	78	Ner	1	0	0
2019-06-10 01:29:00	Äl	35	54	81	Ner	1	0	0
2019-06-10 01:29:00	Äl	35	60	90	Ner	1	0	0
2019-06-10 09:56:00	Service	87		52	Upp	0	0	0
2019-06-10 09:56:00	Service	77		46	Upp	0	0	0
2019-06-10 09:56:00	Service	20		12	Upp	0	0	0
2019-06-10 10:03:00	Service	25		15	Upp	0	0	0
2019-06-11 22:26:00	Äl	20	43	65	Ner	0	0	0
2019-06-11 22:26:00	Äl	20	50	75	Ner	1	0	0
2019-06-11 22:26:00	Äl	20	53	80	Ner	1	0	0
2019-06-11 22:26:00	Äl	20	48	72	Ner	1	0	0
2019-06-11 22:33:00	Äl	20	50	75	Ner	0	0	0
2019-06-11 22:37:00	Äl	20	60	90	Ner	0	0	0
2019-06-11 23:39:26	Äl	50		75	Ner	0	0	1
2019-06-11 23:43:08	Äl	55		83	Ner	0	0	1
2019-06-11 23:47:42	Äl	55		83	Ner	0	0	1
2019-06-12 06:08:00	Äl	59		89	Ner	0	0	0
2019-06-12 15:46:00	Gädda	22		15	Upp	0	0	0
2019-06-12 15:47:45	Gädda	40		28	Ner	0	0	1
2019-06-12 15:47:45	Gädda	40		28	Upp	0	0	1
2019-06-12 23:06:21	Äl	53		80	Ner	0	0	1
2019-06-12 23:17:00	Äl	90	55	83	Ner	0	0	0
2019-06-12 23:17:00	Äl	90	50	75	Ner	1	0	0
2019-06-12 23:18:00	Äl	90	60	90	Upp	0	0	0
2019-06-12 23:21:06	Äl	58	58	87	Ner	0	0	1
2019-06-12 23:38:00	Äl	20	45	68	Ner	0	0	0
2019-06-12 23:42:00	Äl	35	55	83	Ner	0	0	0
2019-06-12 23:44:00	Äl	40	43	65	Ner	0	0	0
2019-06-13 00:22:49	Äl	62		93	Ner	0	0	1
2019-06-13 01:09:00	Äl	50	55	83	Ner	0	0	0
2019-06-13 01:47:34	Äl	45		68	Ner	0	0	1

Datum	Art	Höjd	Korr	Längd	Riktning	Ma	Ex	Mt
2019-06-13 01:57:44	Äl	50		75	Ner	0	0	1
2019-06-13 02:21:00	Äl	45	60	90	Ner	0	0	0
2019-06-13 02:35:00	Äl	49	55	83	Ner	0	0	0
2019-06-13 03:32:00	Äl	62		93	Ner	0	0	0
2019-06-13 21:02:00	Äl	60		90	Ner	0	0	0
2019-06-14 00:05:00	Äl	44		66	Ner	0	0	0
2019-06-14 08:38:00	Service	52		31	Ner	0	0	0
2019-06-14 08:38:00	Service	20		12	Ner	0	0	0
2019-06-14 08:38:00	Service	20		12	Ner	0	0	0
2019-06-14 08:38:00	Service	30		18	Ner	0	0	0
2019-06-14 08:38:00	Service	95		57	Ner	0	0	0
2019-06-14 08:38:00	Service	65		39	Upp	0	0	0
2019-06-14 08:38:00	Service	90		54	Upp	0	0	0
2019-06-14 08:40:00	Service	20		12	Ner	0	0	0
2019-06-14 23:44:00	Äl	42	50	75	Ner	0	0	0
2019-06-15 00:53:00	Äl	46	55	83	Ner	0	0	0
2019-06-15 01:19:00	Äl	49	55	83	Ner	0	0	0
2019-06-15 02:18:00	Äl	47	50	75	Ner	0	0	0
2019-06-15 18:24:00	Öringkelt	107		75	Ner	0	0	0
2019-06-16 00:24:00	Äl	45	53	80	Ner	0	0	0
2019-06-16 00:46:00	Äl	60		90	Ner	0	0	0
2019-06-16 01:35:00	Äl	48		72	Ner	0	0	0
2019-06-16 03:33:00	Äl	47		71	Ner	0	0	0
2019-06-16 12:58:00	Äl	52		78	Ner	0	0	0
2019-06-16 23:05:00	Äl	32		48	Ner	0	0	0
2019-06-17 00:30:00	Äl	43		65	Ner	0	0	0
2019-06-17 11:54:00	Gädga	146		102	Upp	0	0	0
2019-06-18 02:39:00	Äl	40		60	Ner	0	0	0
2019-06-18 02:49:00	Äl	58		87	Ner	0	0	0
2019-06-18 04:49:14	Äl	40		60	Ner	0	0	1
2019-06-18 18:38:00	Äl	47		71	Ner	0	0	0
2019-06-19 01:47:00	Äl	51		77	Ner	0	0	0
2019-06-19 01:57:00	Äl	46		69	Ner	0	0	0
2019-06-19 04:01:00	Äl	20	40	60	Upp	0	0	0
2019-06-19 04:01:00	Äl	20	40	60	Ner	1	0	0
2019-06-19 16:27:00	Öring	55		30	Ner	0	0	0
2019-06-19 16:31:00	Öring	52		29	Upp	0	0	0
2019-06-19 16:44:00	Öring	41		23	Ner	0	0	0
2019-06-19 23:03:00	Äl	58		87	Ner	0	0	0
2019-06-19 23:41:41	Äl	50		75	Ner	0	0	1
2019-06-19 23:51:00	Äl	42		63	Ner	0	0	0
2019-06-20 01:03:00	Äl	46		69	Ner	0	0	0
2019-06-20 01:42:01	Äl	47		71	Ner	0	0	1
2019-06-20 02:18:00	Äl	53		80	Ner	0	0	0
2019-06-20 02:27:08	Äl	54		81	Ner	0	0	1
2019-06-20 02:49:00	Äl	48		72	Ner	0	0	0
2019-06-20 03:09:00	Äl	57		86	Ner	0	0	0
2019-06-20 06:01:00	Äl	47		71	Ner	0	0	0
2019-06-20 09:19:00	Öring	46		25	Upp	0	0	0
2019-06-20 09:40:00	Öring	52		29	Ner	0	0	0
2019-06-20 09:40:00	Öring	46		25	Upp	0	0	0
2019-06-20 09:41:00	Öring	55		30	Upp	0	0	0
2019-06-20 09:42:00	Öring	45		25	Ner	0	0	0

Datum	Art	Höjd	Korr	Längd	Riktning	Ma	Ex	Mt
2019-06-20 09:45:00	Öring	45		25	Upp	0	0	0
2019-06-20 09:45:00	Öring	50		28	Ner	0	0	0
2019-06-20 17:00:00	Äl	63		95	Upp	0	0	0
2019-06-21 00:04:00	Äl	32		48	Ner	0	0	0
2019-06-21 00:25:00	Äl	40		60	Ner	0	0	0
2019-06-21 00:37:00	Äl	58		87	Ner	0	0	0
2019-06-21 01:20:00	Äl	35		53	Ner	0	0	0
2019-06-21 01:55:00	Äl	44		66	Ner	0	0	0
2019-06-21 02:38:00	Äl	54		81	Ner	0	0	0
2019-06-21 21:11:00	Äl	20	42	63	Ner	0	0	0
2019-06-21 23:35:00	Äl	62		93	Ner	0	0	0
2019-06-22 00:12:00	Äl	38		57	Ner	0	0	0
2019-06-22 00:21:00	Äl	52		78	Ner	0	0	0
2019-06-22 00:23:00	Äl	35		53	Ner	0	0	0
2019-06-22 01:10:00	Äl	56		84	Ner	0	0	0
2019-06-22 01:18:00	Äl	35		53	Ner	0	0	0
2019-06-22 01:42:00	Äl	47		71	Ner	0	0	0
2019-06-22 02:32:00	Äl	47		71	Ner	0	0	0
2019-06-22 03:44:26	Äl	51		77	Ner	0	0	1
2019-06-22 04:47:00	Äl	25	31	47	Ner	0	0	0
2019-06-22 10:48:00	Öring	27		15	Upp	0	0	0
2019-06-22 11:14:00	Abborre	37		15	Ner	0	0	0
2019-06-22 11:14:00	Abborre	35		14	Upp	0	0	0
2019-06-22 11:14:00	Abborre	37		15	Upp	1	0	0
2019-06-22 15:33:00	Öring	50		28	Upp	0	0	0
2019-06-22 16:36:00	Öring	52		29	Ner	0	0	0
2019-06-22 16:36:51	Öring	28		15	Ner	0	0	1
2019-06-22 16:42:00	Öring	50		28	Upp	0	0	0
2019-06-22 16:42:47	Öring	28		15	Upp	0	0	1
2019-06-22 23:42:23	Äl	54		81	Ner	0	0	1
2019-06-23 03:47:00	Äl	22	25	38	Ner	0	0	0
2019-06-23 03:47:00	Äl	22	25	38	Upp	1	0	0
2019-06-23 04:09:00	Äl	25		38	Ner	0	0	0
2019-06-23 04:09:00	Äl	20	25	38	Upp	0	0	0
2019-06-23 04:09:00	Äl	25		38	Upp	1	0	0
2019-06-23 04:09:00	Äl	20	25	38	Ner	1	0	0
2019-06-23 04:11:00	Äl	20	30	45	Ner	0	0	0
2019-06-23 21:16:00	Äl	56	62	93	Ner	0	0	0
2019-06-23 22:55:00	Äl	20	47	71	Ner	0	0	0
2019-06-24 00:42:00	Äl	22	47	71	Upp	1	0	0
2019-06-24 02:11:00	Äl	42		63	Ner	0	0	0
2019-06-24 02:35:53	Äl	49		74	Ner	0	0	1
2019-06-24 07:03:00	Service	20		12	Ner	0	0	0
2019-06-24 07:03:00	Service	20		12	Ner	0	0	0
2019-06-24 07:04:00	Service	22		13	Upp	0	0	0
2019-06-24 07:04:00	Service	22		13	Ner	0	0	0
2019-06-24 07:04:00	Service	20		12	Upp	0	0	0
2019-06-24 07:04:00	Service	20		12	Ner	0	0	0
2019-06-24 07:05:00	Service	172		103	Ner	0	0	0
2019-06-24 07:05:00	Service	80		48	Ner	0	0	0
2019-06-24 07:05:00	Service	22		13	Upp	0	0	0
2019-06-24 07:05:00	Service	25		15	Upp	0	0	0
2019-06-24 07:05:00	Service	20		12	Upp	0	0	0

Datum	Art	Höjd	Korr	Längd	Riktning	Ma	Ex	Mt
2019-06-24 07:05:00	Service	25		15	Upp	0	0	0
2019-06-24 07:05:00	Service	22		13	Ner	0	0	0
2019-06-24 07:05:00	Service	165		99	Ner	0	0	0
2019-06-24 07:07:00	Service	60		36	Ner	0	0	0
2019-06-24 07:07:00	Service	42		25	Upp	0	0	0
2019-06-24 07:07:00	Service	65		39	Upp	0	0	0
2019-06-24 07:09:00	Service	22		13	Upp	0	0	0
2019-06-24 12:33:00	Äl	30		45	Ner	0	0	0
2019-06-24 12:39:00	Fågel-Däggdjur	67		40	Ner	0	0	0
2019-06-24 13:11:00	Abborre	50		20	Ner	0	0	0
2019-06-24 13:11:00	Abborre	45	50	20	Upp	0	0	0
2019-06-24 13:17:00	Abborre	57	50	20	Ner	0	0	0
2019-06-24 13:18:00	Abborre	50		20	Upp	0	0	0
2019-06-24 13:19:00	Abborre	60	50	20	Ner	0	0	0
2019-06-24 13:19:00	Abborre	55	50	20	Upp	0	0	0
2019-06-24 13:24:00	Abborre	50		20	Ner	0	0	0
2019-06-24 13:25:00	Abborre	53		21	Upp	0	0	0
2019-06-24 13:26:00	Abborre	50		20	Ner	0	0	0
2019-06-24 13:26:00	Abborre	52		21	Upp	0	0	0
2019-06-24 13:32:00	Abborre	50		20	Ner	0	0	0
2019-06-24 13:32:00	Abborre	57		23	Upp	0	0	0
2019-06-24 13:33:00	Abborre	55		22	Ner	0	0	0
2019-06-24 13:33:00	Abborre	55		22	Upp	0	0	0
2019-06-24 13:34:00	Abborre	57		23	Ner	0	0	0
2019-06-24 22:43:00	Äl	24		36	Ner	0	0	0
2019-06-24 22:43:00	Äl	24		36	Upp	1	0	0
2019-06-25 00:19:00	Äl	50		75	Ner	0	0	0
2019-06-25 01:35:00	Äl	40		60	Ner	0	0	0
2019-06-25 02:30:00	Äl	50		75	Ner	0	0	0
2019-06-25 02:50:00	Äl	46		69	Ner	0	0	0
2019-06-26 00:40:00	Äl	30	35	53	Ner	0	0	0
2019-06-26 00:54:00	Äl	40		60	Ner	0	0	0
2019-06-26 01:00:00	Äl	35		53	Ner	0	0	0
2019-06-26 08:07:11	Abborre	46		18	Ner	0	0	1
2019-06-26 15:22:00	Abborre	46		18	Upp	0	0	0
2019-06-26 15:22:00	Abborre	46		18	Ner	1	0	0
2019-06-26 16:11:00	Sutare	137		55	Upp	0	0	0
2019-06-26 16:16:23	Abborre	40		16	Ner	0	0	1
2019-06-26 16:19:00	Sutare	140		56	Ner	0	0	0
2019-06-26 21:42:46	Äl	50		75	Ner	0	0	1
2019-06-26 23:29:40	Äl	54		81	Ner	0	0	1
2019-06-27 01:20:00	Äl	42		63	Ner	0	0	0
2019-06-27 01:25:00	Äl	25	42	63	Ner	0	0	0
2019-06-27 02:21:00	Äl	50		75	Ner	0	0	0
2019-06-27 02:28:00	Äl	45	25	38	Ner	0	0	0
2019-06-27 02:28:00	Äl	45	25	38	Upp	1	0	0
2019-06-27 02:34:00	Äl	24	35	53	Ner	0	0	0
2019-06-27 11:46:00	Abborre	57		23	Upp	0	0	0
2019-06-27 17:22:00	Abborre	50		20	Upp	0	0	0
2019-06-27 17:23:00	Abborre	55		22	Ner	0	0	0
2019-06-27 20:16:00	Service	28		17	Ner	0	0	0
2019-06-27 20:17:00	Service	36		22	Upp	0	0	0
2019-06-27 20:18:00	Service	26		16	Ner	0	0	0

Datum	Art	Höjd	Korr	Längd	Riktning	Ma	Ex	Mt
2019-06-27 21:53:00	Äl	25	35	53	Ner	0	0	0
2019-06-27 22:50:00	Äl	22	35	53	Ner	0	0	0
2019-06-27 23:44:00	Äl	21	30	45	Ner	0	0	0
2019-06-27 23:46:00	Äl	21	30	45	Upp	0	0	0
2019-06-27 23:47:00	Äl	22	30	45	Ner	0	0	0
2019-06-28 00:26:00	Äl	20	35	53	Ner	0	0	0
2019-06-28 00:40:00	Äl	30	40	60	Ner	0	0	0
2019-06-28 00:43:00	Äl	20	35	53	Ner	0	0	0
2019-06-28 02:12:00	Sutare	161		64	Upp	0	0	0
2019-06-28 10:04:00	Abborre	40		16	Upp	0	0	0
2019-06-29 00:14:00	Äl	37		56	Ner	0	0	0
2019-06-29 00:15:00	Äl	20	23	35	Upp	0	0	0
2019-06-29 00:15:00	Äl	23		35	Ner	0	0	0
2019-06-29 00:56:00	Äl	43		65	Ner	0	0	0
2019-06-29 01:07:00	Äl	21		32	Ner	0	0	0
2019-06-29 01:35:00	Äl	45		68	Ner	0	0	0
2019-06-29 01:38:00	Äl	25		38	Ner	0	0	0
2019-06-29 02:53:00	Äl	25		38	Ner	0	0	0
2019-06-29 04:36:00	Äl	35		53	Ner	0	0	0
2019-06-29 12:28:00	Fågel-Däggdjur	50		30	Ner	0	0	0
2019-06-29 15:50:00	Abborre	52		21	Ner	0	0	0
2019-06-29 16:08:00	Abborre	43		17	Upp	0	0	0
2019-06-30 00:12:00	Äl	38		57	Ner	0	0	0
2019-06-30 01:03:00	Äl	22	40	60	Ner	0	0	0
2019-06-30 01:25:00	Äl	45		68	Ner	0	0	0
2019-06-30 10:07:48	Abborre	30		12	Upp	0	0	1
2019-06-30 10:22:00	Abborre	52		21	Ner	0	0	0
2019-06-30 14:49:00	Äl	22	45	68	Ner	0	0	0
2019-07-01 01:49:00	Äl	32		48	Ner	0	0	0
2019-07-01 02:17:00	Äl	45		68	Ner	0	0	0
2019-07-01 02:26:00	Äl	40		60	Ner	0	0	0
2019-07-01 02:42:10	Äl	56		84	Ner	0	0	1
2019-07-01 09:21:49	Mört	50		20	Ner	0	0	1
2019-07-01 14:41:50	Mört	50		20	Upp	0	0	1
2019-07-01 14:44:42	Mört	50		20	Ner	0	0	1
2019-07-01 22:34:39	Äl	48		72	Ner	0	0	1
2019-07-02 01:16:00	Äl	48		72	Ner	0	0	0
2019-07-02 17:21:30	Abborre	45		18	Upp	0	0	1
2019-07-02 17:21:48	Abborre	45		18	Ner	0	0	1
2019-07-02 22:22:13	Äl	51		77	Ner	0	0	1
2019-07-03 00:40:57	Äl	53		80	Ner	0	0	1
2019-07-03 21:01:00	Äl	31	43	65	Ner	0	0	0
2019-07-03 22:18:57	Äl	48		72	Ner	0	0	1
2019-07-03 22:43:00	Äl	30	33	50	Ner	0	0	0
2019-07-03 22:52:00	Äl	42		63	Upp	0	0	0
2019-07-03 22:52:00	Äl	42		63	Ner	1	0	0
2019-07-04 04:54:00	Abborre	42		17	Ner	0	0	0
2019-07-05 23:55:00	Äl	31	45	68	Ner	0	0	0
2019-07-05 23:55:00	Äl	33	45	68	Upp	0	0	0
2019-07-06 00:01:21	Äl	48		72	Ner	0	0	1
2019-07-06 01:30:00	Äl	55		83	Ner	0	0	0
2019-07-06 13:11:00	Äl	70	47	71	Ner	0	0	0
2019-07-06 17:03:00	Abborre	41		16	Upp	0	0	0

Datum	Art	Höjd	Korr	Längd	Riktning	Ma	Ex	Mt
2019-07-06 18:55:00	Äl	33		50	Ner	0	0	0
2019-07-07 01:25:00	Äl	59		89	Ner	0	0	0
2019-07-07 20:18:00	Äl	27		41	Ner	0	0	0
2019-07-08 01:28:00	Äl	42		63	Ner	0	0	0
2019-07-09 02:04:00	Äl	41		62	Ner	0	0	0
2019-07-09 09:22:00	Öring	40		22	Upp	0	0	0
2019-07-09 17:02:00	Öring	52		29	Ner	0	0	0
2019-07-09 17:03:00	Öring	55		30	Upp	0	0	0
2019-07-09 17:06:00	Öring	45		25	Ner	0	0	0
2019-07-09 18:31:00	Äl	48		72	Ner	0	0	0
2019-07-09 18:32:00	Äl	27		41	Ner	0	0	0
2019-07-09 18:33:00	Äl	32		48	Ner	0	0	0
2019-07-10 03:52:00	Äl	41		62	Ner	0	0	0
2019-07-10 20:43:00	Äl	48		72	Ner	0	0	0
2019-07-10 20:43:00	Äl	48		72	Upp	1	0	0
2019-07-11 00:52:00	Äl	32		48	Ner	0	0	0
2019-07-11 01:33:00	Äl	42		63	Ner	0	0	0
2019-07-11 01:33:00	Äl	35		53	Upp	0	0	0
2019-07-11 02:03:00	Äl	51		77	Ner	0	0	0
2019-07-11 19:08:00	Äl	33		50	Upp	0	0	0
2019-07-11 19:36:00	Äl	72	38	57	Ner	0	0	0
2019-07-12 01:35:00	Äl	20		30	Ner	0	0	0
2019-07-12 01:35:00	Äl	20		30	Upp	1	0	0
2019-07-12 03:57:00	Äl	33		50	Ner	0	0	0
2019-07-12 23:04:00	Gädda	129		90	Upp	0	0	0
2019-07-13 00:02:00	Äl	20		30	Ner	0	0	0
2019-07-13 01:01:00	Äl	44		66	Ner	0	0	0
2019-07-13 01:19:00	Äl	31		47	Ner	0	0	0
2019-07-13 01:22:00	Äl	25		38	Ner	0	0	0
2019-07-13 23:07:00	Äl	30		45	Ner	0	0	0
2019-07-13 23:31:00	Äl	25	43	65	Ner	0	0	0
2019-07-13 23:48:00	Äl	32		48	Ner	0	0	0
2019-07-14 01:12:00	Äl	35		53	Ner	0	0	0
2019-07-14 03:16:00	Äl	32		48	Ner	0	0	0
2019-07-14 09:45:00	Öring	47		26	Upp	0	0	0
2019-07-14 09:46:00	Öring	35		19	Ner	0	0	0
2019-07-14 10:52:00	Öring	40		22	Upp	0	0	0
2019-07-14 13:52:00	Öring	51		28	Upp	0	0	0
2019-07-14 14:46:00	Öring	57		31	Ner	0	0	0
2019-07-14 16:22:00	Öring	45		25	Upp	0	0	0
2019-07-14 17:37:00	Öring	31		17	Upp	0	0	0
2019-07-14 17:53:00	Öring	40		22	Upp	0	0	0
2019-07-14 18:23:00	Abborre	45		18	Upp	0	0	0
2019-07-14 23:14:00	Äl	28		42	Ner	0	0	0
2019-07-15 00:10:00	Äl	35		53	Ner	0	0	0
2019-07-15 00:41:00	Äl	31		47	Ner	0	0	0
2019-07-15 05:32:00	Öring	42		23	Upp	0	0	0
2019-07-15 07:51:00	Öring	50		28	Upp	0	0	0
2019-07-15 09:09:00	Öring	47		26	Upp	0	0	0
2019-07-16 04:47:31	Äl	53		80	Ner	0	0	1
2019-07-19 00:22:00	Äl	33		50	Ner	0	0	0
2019-07-19 17:58:00	Öring	38		21	Ner	0	0	0
2019-07-20 00:32:00	Äl	39		59	Ner	0	0	0

Datum	Art	Höjd	Korr	Längd	Riktning	Ma	Ex	Mt
2019-07-20 07:40:00	Service	130		78	Upp	0	0	0
2019-07-21 08:28:00	Mört	55		22	Upp	0	0	0
2019-07-21 08:34:00	Mört	55		22	Ner	0	0	0
2019-07-21 18:55:00	Äl	60		90	Ner	0	0	0
2019-07-21 23:23:29	Äl	45		68	Ner	0	0	1
2019-07-22 23:47:00	Äl	44		66	Ner	0	0	0
2019-07-23 22:45:00	Äl	30	40	60	Ner	0	0	0
2019-07-24 00:15:00	Äl	30	35	53	Ner	0	0	0
2019-07-24 05:04:00	Äl	52		78	Upp	0	0	0
2019-07-24 20:13:09	Äl	48		72	Ner	0	0	1
2019-07-24 22:48:00	Äl	37	45	68	Ner	0	0	0
2019-07-24 22:57:00	Äl	37		56	Ner	0	0	0
2019-07-24 23:05:34	Äl	46		69	Ner	0	0	1
2019-07-25 00:00:00	Äl	32		48	Ner	0	0	0
2019-07-25 00:32:50	Äl	54		81	Ner	0	0	1
2019-07-25 01:31:00	Äl	41		62	Ner	0	0	0
2019-07-25 01:36:00	Äl	46		69	Ner	0	0	0
2019-07-25 22:52:00	Äl	38	40	60	Ner	0	0	0
2019-07-26 00:47:00	Äl	48		72	Ner	0	0	0
2019-07-26 07:12:00	Fågel-Däggdjur	101		61	Ner	0	0	0
2019-07-27 00:00:00	Äl	40	45	68	Ner	0	0	0
2019-07-27 00:20:00	Äl	36	45	68	Ner	0	0	0
2019-07-27 01:29:00	Äl	41	45	68	Ner	0	0	0
2019-07-27 10:43:00	Service	20		12	Upp	0	0	0
2019-07-27 10:43:00	Service	20		12	Ner	0	0	0
2019-07-27 10:43:00	Service	22		13	Upp	0	0	0
2019-07-27 10:43:00	Service	20		12	Ner	0	0	0
2019-07-27 10:43:00	Service	20		12	Upp	0	0	0
2019-07-27 10:43:00	Service	20		12	Ner	0	0	0
2019-07-27 10:43:00	Service	23		14	Ner	0	0	0
2019-07-27 10:43:00	Service	85		51	Ner	0	0	0
2019-07-27 10:43:00	Service	75		45	Ner	0	0	0
2019-07-27 10:43:00	Service	42		25	Ner	0	0	0
2019-07-27 10:44:00	Service	20		12	Ner	0	0	0
2019-07-27 10:44:00	Service	20		12	Ner	0	0	0
2019-07-27 10:44:00	Service	20		12	Ner	0	0	0
2019-07-27 10:44:00	Service	97		58	Upp	0	0	0
2019-07-27 10:44:00	Service	20		12	Upp	0	0	0
2019-07-27 10:44:00	Service	20		12	Ner	0	0	0
2019-07-27 10:44:00	Service	20		12	Upp	0	0	0
2019-07-27 10:44:00	Service	20		12	Upp	0	0	0
2019-07-27 10:47:00	Service	20		12	Upp	0	0	0
2019-07-27 10:51:00	Service	20		12	Ner	0	0	0
2019-07-27 22:15:04	Äl	38		57	Ner	0	0	1
2019-07-27 22:31:25	Äl	43		65	Ner	0	0	1
2019-07-27 22:53:00	Äl	35		53	Upp	0	0	0
2019-07-28 01:34:00	Äl	33	35	53	Ner	0	0	0
2019-07-28 01:57:00	Äl	30		45	Ner	0	0	0
2019-07-28 02:33:33	Äl	62		93	Ner	0	0	1
2019-07-28 02:57:22	Äl	52		78	Ner	0	0	1
2019-07-28 18:27:00	Abborre	50		20	Upp	0	0	0
2019-07-28 22:43:23	Äl	48		72	Ner	0	0	1
2019-07-28 22:49:00	Äl	30	35	53	Ner	0	0	0

Datum	Art	Höjd	Korr	Längd	Riktning	Ma	Ex	Mt
2019-07-29 01:50:00	Äl	41		62	Ner	0	0	0
2019-07-29 03:22:50	Äl	53		80	Ner	0	0	1
2019-07-29 05:44:00	Äl	25	30	45	Ner	0	0	0
2019-07-29 12:06:00	Mört	20		8	Ner	0	0	0
2019-07-29 12:06:00	Mört	25		10	Upp	0	0	0
2019-07-29 12:07:00	Mört	25		10	Ner	0	0	0
2019-07-29 12:07:00	Mört	20		8	Ner	0	0	0
2019-07-29 12:07:00	Mört	20		8	Upp	0	0	0
2019-07-29 12:09:00	Mört	20		8	Upp	0	0	0
2019-07-29 12:15:00	Mört	20		8	Upp	0	0	0
2019-07-29 12:35:00	Mört	20		8	Upp	0	0	0
2019-07-29 12:35:00	Mört	20		8	Upp	0	0	0
2019-07-29 14:53:00	Mört	20		8	Ner	0	0	0
2019-07-29 15:21:00	Mört	20		8	Ner	0	0	0
2019-07-29 16:12:00	Mört	20		8	Upp	0	0	0
2019-07-29 16:20:00	Mört	20		8	Upp	0	0	0
2019-07-29 16:31:00	Mört	25		10	Ner	0	0	0
2019-07-29 16:34:00	Mört	20		8	Upp	0	0	0
2019-07-29 16:37:00	Mört	20		8	Ner	0	0	0
2019-07-29 16:37:00	Mört	20		8	Upp	0	0	0
2019-07-29 22:22:00	Äl	20		30	Ner	0	0	0
2019-07-29 23:59:00	Äl	30	35	53	Upp	0	0	0
2019-07-29 23:59:00	Äl	30	35	53	Ner	1	0	0
2019-07-30 03:00:00	Äl	47		71	Ner	0	0	0
2019-07-30 07:46:00	Mört	30		12	Ner	0	0	0
2019-07-30 07:49:00	Mört	40		16	Upp	0	0	0
2019-07-30 08:03:00	Mört	20		8	Ner	0	0	0
2019-07-30 09:05:00	Mört	20		8	Upp	0	0	0
2019-07-30 09:51:00	Mört	20		8	Ner	0	0	0
2019-07-30 12:48:00	Mört	30		12	Ner	0	0	0
2019-07-30 12:49:00	Mört	25		10	Ner	0	0	0
2019-07-30 12:50:00	Mört	20		8	Ner	0	0	0
2019-07-30 14:12:00	Mört	25		10	Ner	0	0	0
2019-07-30 22:12:28	Äl	54		81	Ner	0	0	1
2019-07-30 23:36:17	Äl	51		77	Upp	0	0	1
2019-07-31 02:41:00	Äl	42		63	Ner	0	0	0
2019-07-31 04:12:00	Äl	52		78	Ner	0	0	0
2019-08-01 00:49:00	Äl	46		69	Ner	0	0	0
2019-08-01 00:49:00	Äl	46		69	Upp	1	0	0
2019-08-01 00:55:00	Äl	56		84	Ner	0	0	0
2019-08-01 16:09:00	Mört	20		8	Ner	0	0	0
2019-08-01 22:39:00	Äl	46		69	Ner	0	0	0
2019-08-01 23:18:00	Äl	52		78	Ner	0	0	0
2019-08-02 00:18:00	Äl	43		65	Ner	0	0	0
2019-08-02 23:14:00	Äl	42		63	Ner	0	0	0
2019-08-03 00:05:21	Äl	53		80	Ner	0	0	1
2019-08-03 01:30:47	Äl	64		96	Ner	0	0	1
2019-08-03 23:29:34	Äl	65		98	Ner	0	0	1
2019-08-04 12:52:00	Service	22		13	Upp	0	0	0
2019-08-04 12:52:00	Service	20		12	Upp	0	0	0
2019-08-04 12:52:00	Service	20		12	Upp	0	0	0
2019-08-04 12:52:00	Service	22		13	Upp	0	0	0
2019-08-04 12:52:00	Service	48		29	Ner	0	0	0

Datum	Art	Höjd	Korr	Längd	Riktning	Ma	Ex	Mt
2019-08-04 12:52:00	Service	22		13	Upp	0	0	0
2019-08-04 12:52:00	Service	20		12	Ner	0	0	0
2019-08-04 12:52:00	Service	20		12	Ner	0	0	0
2019-08-04 12:52:00	Service	20		12	Upp	0	0	0
2019-08-04 12:52:00	Service	20		12	Ner	0	0	0
2019-08-04 12:52:00	Service	77		46	Upp	0	0	0
2019-08-04 12:52:00	Service	132		79	Upp	0	0	0
2019-08-04 12:52:00	Service	125		75	Upp	0	0	0
2019-08-04 12:52:00	Service	102		61	Upp	0	0	0
2019-08-04 12:52:00	Service	72		43	Upp	0	0	0
2019-08-04 12:52:00	Service	60		36	Upp	0	0	0
2019-08-04 12:52:00	Service	60		36	Upp	0	0	0
2019-08-04 12:52:00	Service	60		36	Upp	0	0	0
2019-08-04 12:52:00	Service	100		60	Upp	0	0	0
2019-08-04 12:52:00	Service	92		55	Upp	0	0	0
2019-08-04 12:52:00	Service	95		57	Upp	0	0	0
2019-08-04 12:54:00	Service	20		12	Ner	0	0	0
2019-08-04 12:54:00	Service	20		12	Upp	0	0	0
2019-08-04 12:54:00	Service	87		52	Upp	0	0	0
2019-08-04 12:55:00	Service	100		60	Ner	0	0	0
2019-08-04 12:55:00	Service	20		12	Upp	0	0	0
2019-08-04 12:55:00	Service	20		12	Ner	0	0	0
2019-08-04 12:55:00	Service	80		48	Upp	0	0	0
2019-08-04 12:55:00	Service	80		48	Upp	0	0	0
2019-08-04 12:55:00	Service	20		12	Upp	0	0	0
2019-08-04 12:55:00	Service	87		52	Ner	0	0	0
2019-08-04 12:55:00	Service	20		12	Upp	0	0	0
2019-08-04 12:55:00	Service	67		40	Ner	0	0	0
2019-08-04 12:55:00	Service	20		12	Ner	0	0	0
2019-08-04 13:02:00	Service	20		12	Ner	0	0	0
2019-08-04 13:02:00	Service	42		25	Ner	0	0	0
2019-08-04 13:02:00	Service	42		25	Upp	0	0	0
2019-08-04 16:32:00	Mört	20		8	Upp	0	0	0
2019-08-04 23:04:00	Äl	45		68	Ner	0	0	0
2019-08-05 02:15:00	Äl	47		71	Ner	0	0	0
2019-08-05 23:41:00	Äl	53		80	Ner	0	0	0
2019-08-06 00:29:00	Äl	60	45	68	Ner	0	0	0
2019-08-06 00:48:00	Äl	50		75	Ner	0	0	0
2019-08-06 01:34:00	Äl	65	50	75	Ner	0	0	0
2019-08-06 03:06:00	Äl	25	30	45	Ner	0	0	0
2019-08-06 04:19:00	Äl	44		66	Ner	0	0	0
2019-08-06 04:19:00	Äl	40		60	Upp	0	0	0
2019-08-06 15:55:00	Service	55		33	Ner	0	0	0
2019-08-06 15:55:00	Service	125		75	Upp	0	0	0
2019-08-06 15:55:00	Service	22		13	Ner	0	0	0
2019-08-06 15:55:00	Service	20		12	Ner	0	0	0
2019-08-06 15:55:00	Service	20		12	Upp	0	0	0
2019-08-06 15:55:00	Service	22		13	Upp	0	0	0
2019-08-06 15:55:00	Service	60		36	Upp	0	0	0
2019-08-06 15:55:00	Service	20		12	Ner	0	0	0
2019-08-06 15:56:00	Service	20		12	Upp	0	0	0
2019-08-06 15:56:00	Service	36		22	Ner	0	0	0
2019-08-06 15:56:00	Service	20		12	Upp	0	0	0

Datum	Art	Höjd	Korr	Längd	Riktning	Ma	Ex	Mt
2019-08-06 15:56:00	Service	20		12	Ner	0	0	0
2019-08-06 15:56:00	Service	20		12	Ner	0	0	0
2019-08-06 16:00:00	Service	100		60	Ner	0	0	0
2019-08-06 16:00:00	Service	125		75	Ner	0	0	0
2019-08-06 16:00:00	Service	117		70	Upp	0	0	0
2019-08-06 16:00:00	Service	20		12	Upp	0	0	0
2019-08-06 16:00:00	Service	20		12	Ner	0	0	0
2019-08-06 16:00:00	Service	20		12	Upp	0	0	0
2019-08-06 16:00:00	Service	20		12	Upp	0	0	0
2019-08-06 16:01:00	Service	35		21	Ner	0	0	0
2019-08-06 16:02:00	Service	117		70	Upp	0	0	0
2019-08-06 16:02:00	Service	170		102	Upp	0	0	0
2019-08-06 16:02:00	Service	39		23	Ner	0	0	0
2019-08-06 16:03:00	Service	164		98	Upp	0	0	0
2019-08-06 16:03:00	Service	114		68	Upp	0	0	0
2019-08-06 16:10:00	Service	22		13	Upp	0	0	0
2019-08-06 16:10:00	Service	20		12	Ner	0	0	0
2019-08-06 16:10:00	Service	20		12	Upp	0	0	0
2019-08-06 16:10:00	Service	22		13	Ner	0	0	0
2019-08-06 22:14:00	Äl	54		81	Ner	0	0	0
2019-08-07 00:15:37	Äl	52		78	Ner	0	0	1
2019-08-07 02:04:00	Äl	57	50	75	Ner	0	0	0
2019-08-07 02:26:00	Äl	55	50	75	Ner	0	0	0
2019-08-07 21:36:00	Mört	20		8	Upp	0	0	0
2019-08-07 21:41:00	Mört	32		13	Ner	0	0	0
2019-08-07 22:14:00	Äl	25		38	Ner	0	0	0
2019-08-07 22:47:00	Äl	27	40	60	Ner	0	0	0
2019-08-08 23:06:00	Äl	62	50	75	Ner	0	0	0
2019-08-08 23:47:00	Äl	56	45	68	Ner	0	0	0
2019-08-09 04:51:00	Äl	29	40	60	Ner	0	0	0
2019-08-09 23:43:00	Äl	46		69	Ner	0	0	0
2019-08-11 00:14:22	Äl	57		86	Ner	0	0	1
2019-08-11 02:32:40	Äl	60		90	Ner	0	0	1
2019-08-11 22:16:30	Äl	57		86	Ner	0	0	1
2019-08-12 13:20:00	Service	45		27	Upp	0	0	0
2019-08-12 13:20:00	Service	56		34	Ner	0	0	0
2019-08-12 13:33:00	Service	55		33	Ner	0	0	0
2019-08-12 13:33:00	Service	20		12	Upp	0	0	0
2019-08-12 13:33:00	Service	25		15	Ner	0	0	0
2019-08-12 13:33:00	Service	20		12	Ner	0	0	0
2019-08-12 13:35:00	Service	77		46	Upp	0	0	0
2019-08-12 13:35:00	Service	147		88	Ner	0	0	0
2019-08-12 13:35:00	Service	112		67	Ner	0	0	0
2019-08-12 13:36:00	Service	50		30	Ner	0	0	0
2019-08-12 13:36:00	Service	90		54	Ner	0	0	0
2019-08-12 13:36:00	Service	55		33	Upp	0	0	0
2019-08-12 13:36:00	Service	60		36	Upp	0	0	0
2019-08-12 13:36:00	Service	85		51	Ner	0	0	0
2019-08-12 13:36:00	Service	115		69	Upp	0	0	0
2019-08-12 13:36:00	Service	82		49	Ner	0	0	0
2019-08-12 13:37:00	Service	77		46	Upp	0	0	0
2019-08-12 13:37:00	Service	60		36	Upp	0	0	0
2019-08-12 13:37:00	Service	57		34	Upp	0	0	0

Datum	Art	Höjd	Korr	Längd	Riktning	Ma	Ex	Mt
2019-08-12 13:37:00	Service	70		42	Upp	0	0	0
2019-08-12 13:37:00	Service	85		51	Ner	0	0	0
2019-08-12 13:37:00	Service	20		12	Upp	0	0	0
2019-08-14 00:08:00	Äl	45		68	Ner	0	0	0
2019-08-14 00:09:00	Äl	48		72	Ner	0	0	0
2019-08-16 04:21:00	Äl	31	40	60	Ner	0	0	0
2019-08-18 22:36:00	Äl	58	50	75	Ner	0	0	0
2019-08-19 03:31:42	Äl	35		53	Ner	0	0	1
2019-08-19 23:04:00	Äl	52	48	72	Ner	0	0	0
2019-08-20 04:16:36	Äl	54		81	Ner	0	0	1
2019-08-20 21:20:00	Äl	48		72	Ner	0	0	0
2019-08-20 22:54:00	Äl	48		72	Ner	0	0	0
2019-08-21 19:08:00	Äl	40	45	68	Ner	0	0	0
2019-08-21 19:16:00	Äl	35	38	57	Ner	0	0	0
2019-08-22 03:14:00	Äl	31	35	53	Ner	0	0	0
2019-08-23 23:52:00	Äl	35		53	Ner	0	0	0
2019-08-23 23:59:00	Äl	48		72	Ner	0	0	0
2019-08-24 01:18:00	Äl	47		71	Ner	0	0	0
2019-08-24 02:29:00	Äl	46		69	Ner	0	0	0
2019-08-25 01:15:00	Äl	45		68	Ner	0	0	0
2019-08-25 02:05:00	Äl	41		62	Ner	0	0	0
2019-08-25 02:29:00	Äl	40		60	Ner	0	0	0
2019-08-25 18:44:00	Abborre	52		21	Upp	0	0	0
2019-08-25 20:31:00	Öring	40		22	Upp	0	0	0
2019-08-25 21:56:00	Öring	42		23	Ner	0	0	0
2019-08-25 21:56:00	Öring	50		28	Upp	0	0	0
2019-08-25 21:56:00	Öring	43		24	Ner	0	0	0
2019-08-25 21:56:00	Öring	51		28	Upp	0	0	0
2019-08-25 22:15:00	Äl	66	65	98	Ner	0	0	0
2019-08-25 22:30:00	Äl	32		48	Ner	0	0	0
2019-08-26 03:05:00	Äl	55		83	Ner	0	0	0
2019-08-26 03:28:00	Äl	25	35	53	Ner	0	0	0
2019-08-26 06:28:00	Öring	40		22	Ner	0	0	0
2019-08-26 06:28:00	Öring	40		22	Upp	0	0	0
2019-08-26 06:31:00	Öring	37		20	Ner	0	0	0
2019-08-26 22:28:00	Äl	38	45	68	Ner	0	0	0
2019-08-27 16:46:00	Äl	48	60	90	Ner	0	0	0
2019-08-27 23:18:00	Äl	56		84	Ner	0	0	0
2019-08-28 01:49:00	Äl	37	40	60	Ner	0	0	0
2019-08-28 03:30:00	Äl	62		93	Ner	0	0	0
2019-08-28 10:50:00	Abborre	50		20	Upp	0	0	0
2019-08-28 12:07:00	Abborre	45		18	Upp	0	0	0
2019-08-28 14:53:00	Öring	52	67	37	Ner	0	0	0
2019-08-28 14:54:00	Öring	67		37	Upp	0	0	0
2019-08-28 22:35:00	Äl	51		77	Ner	0	0	0
2019-08-28 23:47:00	Äl	33		50	Ner	0	0	0
2019-08-29 00:46:00	Äl	35		53	Ner	0	0	0
2019-08-29 02:03:00	Äl	43		65	Ner	0	0	0
2019-08-29 02:38:00	Äl	50		75	Upp	0	0	0
2019-08-29 18:02:00	Fågel-Däggdjur	40		24	Ner	0	0	0
2019-08-29 21:58:00	Äl	36		54	Ner	0	0	0
2019-08-29 22:56:00	Äl	33		50	Ner	0	0	0
2019-08-29 23:21:00	Äl	43		65	Ner	0	0	0

Datum	Art	Höjd	Korr	Längd	Riktning	Ma	Ex	Mt
2019-08-30 00:57:00	Äl	56		84	Ner	0	0	0
2019-08-30 01:16:00	Äl	40		60	Ner	0	0	0
2019-08-30 22:13:00	Äl	46		69	Ner	0	0	0
2019-08-30 22:52:00	Äl	53		80	Ner	0	0	0
2019-08-31 01:52:00	Äl	20	40	60	Upp	0	0	0
2019-08-31 01:52:00	Äl	20	40	60	Ner	1	0	0
2019-08-31 03:11:00	Äl	23	40	60	Ner	0	0	0
2019-08-31 03:15:00	Äl	48		72	Ner	0	0	0
2019-08-31 03:44:00	Äl	40		60	Ner	0	0	0
2019-08-31 04:20:00	Äl	50		75	Ner	0	0	0
2019-08-31 09:14:00	Äl	42		63	Ner	0	0	0
2019-08-31 22:44:00	Äl	42		63	Ner	0	0	0
2019-09-01 00:13:22	Äl	38		57	Ner	0	0	1
2019-09-01 00:13:22	Äl	48		72	Ner	0	0	1
2019-09-01 02:17:00	Äl	37		56	Ner	0	0	0
2019-09-01 04:42:00	Äl	40		60	Ner	0	0	0
2019-09-01 15:14:00	Mört	22		9	Ner	0	0	0
2019-09-01 15:17:00	Mört	20		8	Upp	0	0	0
2019-09-01 15:41:00	Mört	20		8	Upp	0	0	0
2019-09-01 21:33:00	Äl	27	40	60	Ner	0	0	0
2019-09-01 22:04:00	Äl	35		53	Ner	0	0	0
2019-09-02 00:12:00	Äl	42		63	Ner	0	0	0
2019-09-02 03:58:00	Äl	50		75	Upp	0	0	0
2019-09-02 04:14:00	Äl	49		74	Ner	0	0	0
2019-09-02 14:38:00	Mört	20		8	Ner	0	0	0
2019-09-02 22:02:21	Äl	48		72	Ner	0	0	1
2019-09-02 23:21:00	Äl	47		71	Ner	0	0	0
2019-09-03 00:06:00	Öring	52		29	Upp	0	0	0
2019-09-03 13:27:00	Öring	50		28	Ner	0	0	0
2019-09-03 13:27:00	Öring	51		28	Upp	0	0	0
2019-09-03 13:54:00	Öring	47		26	Ner	0	0	0
2019-09-04 00:47:58	Äl	45		68	Upp	0	0	1
2019-09-04 02:16:00	Äl	37		56	Ner	0	0	0
2019-09-04 05:56:00	Öring	50		28	Upp	0	0	0
2019-09-04 07:40:00	Mört	20		8	Upp	0	0	0
2019-09-04 17:54:00	Öring	50		28	Ner	0	0	0
2019-09-04 18:06:00	Öring	37		20	Ner	0	0	0
2019-09-04 20:00:00	Öring	40		22	Upp	0	0	0
2019-09-04 23:47:00	Äl	46		69	Ner	0	0	0
2019-09-05 03:31:00	Äl	58		87	Ner	0	0	0
2019-09-05 05:28:00	Äl	60	55	83	Upp	0	0	0
2019-09-05 06:08:00	Öring	50		28	Upp	0	0	0
2019-09-05 06:46:00	Öring	40	50	28	Ner	0	0	0
2019-09-05 06:46:00	Öring	42	50	28	Upp	0	0	0
2019-09-05 21:37:00	Öring	50		28	Upp	0	0	0
2019-09-06 00:45:00	Äl	56		84	Ner	0	0	0
2019-09-06 06:54:00	Öring	47		26	Ner	0	0	0
2019-09-06 10:24:00	Mört	20		8	Upp	0	0	0
2019-09-06 21:06:00	Äl	41		62	Ner	0	0	0
2019-09-06 21:25:00	Öring	43		24	Upp	0	0	0
2019-09-06 21:39:13	Öring	65		36	Ner	0	0	1
2019-09-06 21:43:00	Öring	51		28	Upp	0	0	0
2019-09-07 00:03:00	Sutare	78		31	Upp	0	0	0

Datum	Art	Höjd	Korr	Längd	Riktning	Ma	Ex	Mt
2019-09-07 06:03:00	Öring	41		23	Ner	0	0	0
2019-09-07 10:42:00	Öring	46		25	Upp	0	0	0
2019-09-08 03:29:39	Äl	45		68	Ner	0	0	1
2019-09-08 03:29:39	Äl	42		63	Ner	0	0	1
2019-09-08 10:22:00	Mört	20		8	Ner	0	0	0
2019-09-08 20:00:00	Äl	45		68	Ner	0	0	0
2019-09-08 20:00:00	Öring	42		23	Upp	0	0	0
2019-09-08 21:20:00	Braxen	60		18	Ner	0	0	0
2019-09-08 21:20:00	Braxen	75		23	Upp	0	0	0
2019-09-09 02:11:00	Äl	43		65	Ner	0	0	0
2019-09-10 03:12:00	Äl	55		83	Ner	0	0	0
2019-09-10 22:17:00	Äl	70	60	90	Ner	0	0	0
2019-09-10 22:35:00	Äl	50		75	Ner	0	0	0
2019-09-10 23:19:00	Äl	53		80	Ner	0	0	0
2019-09-11 00:59:00	Äl	45		68	Ner	0	0	0
2019-09-11 04:17:00	Äl	40		60	Ner	0	0	0
2019-09-11 04:57:00	Äl	47		71	Ner	0	0	0
2019-09-11 14:27:00	Äl	60		90	Ner	0	0	0
2019-09-11 15:44:00	Abborre	57	60	24	Upp	0	0	0
2019-09-11 15:45:00	Abborre	60		24	Ner	0	0	0
2019-09-11 15:45:00	Abborre	65		26	Upp	0	0	0
2019-09-11 21:06:00	Äl	40		60	Ner	0	0	0
2019-09-11 22:29:00	Äl	36		54	Ner	0	0	0
2019-09-12 06:01:00	Äl	50		75	Ner	0	0	0
2019-09-12 06:01:00	Äl	40		60	Upp	0	0	0
2019-09-12 19:54:00	Öring	42	53	29	Ner	0	0	0
2019-09-12 19:54:00	Öring	53		29	Upp	0	0	0
2019-09-13 02:34:00	Äl	65		98	Ner	0	0	0
2019-09-14 20:59:00	Äl	47		71	Ner	0	0	0
2019-09-15 06:02:00	Äl	45	40	60	Ner	0	0	0
2019-09-15 06:02:00	Äl	34	40	60	Upp	0	0	0
2019-09-15 06:12:00	Äl	32	40	60	Ner	0	0	0
2019-09-15 20:01:00	Öring	38		21	Ner	0	0	0
2019-09-15 20:01:00	Öring	45		25	Upp	0	0	0
2019-09-15 23:38:00	Öring	55		30	Ner	0	0	0
2019-09-15 23:39:00	Öring	65		36	Upp	0	0	0
2019-09-17 01:50:00	Äl	63		95	Ner	0	0	0
2019-09-18 20:05:00	Öring	42	58	32	Ner	0	0	0
2019-09-18 20:05:00	Öring	44	58	32	Upp	0	0	0
2019-09-18 20:05:00	Öring	44	58	32	Ner	1	0	0
2019-09-19 21:30:00	Äl	46		69	Ner	0	0	0
2019-09-21 22:00:00	Öring	50		28	Ner	0	0	0
2019-09-21 22:04:00	Öring	55		30	Upp	0	0	0
2019-09-22 02:41:31	Lake	30		18	Upp	0	0	1
2019-09-23 01:54:00	Äl	62		93	Ner	0	0	0
2019-09-23 04:58:00	Äl	45		68	Ner	0	0	0
2019-09-23 22:17:10	Ruda	55		19	Ner	0	0	1
2019-09-23 22:24:00	Mört	55		22	Upp	0	0	0
2019-09-24 00:28:00	Äl	51		77	Upp	0	0	0
2019-09-24 06:30:00	Öring	67		37	Ner	0	0	0
2019-09-24 06:31:00	Öring	55		30	Upp	0	0	0
2019-09-24 06:31:10	Öring	65		36	Upp	0	0	1
2019-09-24 09:53:00	Öring	32		18	Upp	0	0	0

Datum	Art	Höjd	Korr	Längd	Riktning	Ma	Ex	Mt
2019-09-24 10:29:00	Öring	47		26	Upp	0	0	0
2019-09-24 10:29:00	Öring	47		26	Ner	1	0	0
2019-09-24 10:31:40	Öring	50		28	Ner	0	0	1
2019-09-24 11:32:00	Öring	45		25	Upp	0	0	0
2019-09-24 21:02:00	Öring	60		33	Upp	0	0	0
2019-09-24 21:02:00	Öring	60		33	Ner	1	0	0
2019-09-26 22:15:00	Öring	52		29	Upp	0	0	0
2019-09-27 20:18:00	Öring	46		25	Ner	0	0	0
2019-09-27 20:18:00	Öring	47		26	Upp	0	0	0
2019-09-28 00:56:00	Äl	52		78	Ner	0	0	0
2019-09-28 01:25:00	Äl	59		89	Ner	0	0	0
2019-09-28 02:50:00	Äl	30	35	53	Ner	0	0	0
2019-09-28 02:51:00	Äl	30		45	Ner	0	0	0
2019-09-28 03:20:00	Äl	41		62	Ner	0	0	0
2019-09-28 03:44:00	Äl	46		69	Ner	0	0	0
2019-09-28 04:56:00	Äl	42		63	Ner	0	0	0
2019-09-28 16:41:00	Öring	40		22	Ner	0	0	0
2019-09-28 16:41:00	Öring	66		36	Upp	0	0	0
2019-09-28 16:41:00	Öring	34		19	Upp	0	0	0
2019-09-28 16:41:00	Öring	37		20	Upp	0	0	0
2019-09-28 16:43:00	Öring	37		20	Ner	0	0	0
2019-09-28 23:26:00	Äl	52		78	Ner	0	0	0
2019-09-29 02:23:00	Öring	50		28	Upp	0	0	0
2019-09-29 02:23:09	Öring	50		28	Ner	0	0	1
2019-09-29 03:44:00	Äl	45		68	Ner	0	0	0
2019-09-29 23:22:00	Äl	50		75	Ner	0	0	0
2019-09-30 02:55:00	Öring	55		30	Ner	0	0	0
2019-09-30 02:55:00	Öring	50		28	Upp	0	0	0
2019-09-30 23:33:00	Äl	58		87	Ner	0	0	0
2019-09-30 23:50:00	Äl	45		68	Ner	0	0	0
2019-10-01 00:20:00	Äl	47		71	Ner	0	0	0
2019-10-01 01:45:00	Äl	47		71	Ner	0	0	0
2019-10-01 02:52:00	Äl	42		63	Ner	0	0	0
2019-10-01 02:53:00	Öring	52		29	Ner	0	0	0
2019-10-01 02:53:00	Öring	42		23	Upp	0	0	0
2019-10-01 03:40:00	Äl	45		68	Ner	0	0	0
2019-10-01 04:36:00	Äl	32		48	Ner	0	0	0
2019-10-01 05:04:00	Äl	50		75	Ner	0	0	0
2019-10-01 05:10:00	Äl	35		53	Ner	0	0	0
2019-10-01 20:56:00	Äl	48		72	Ner	0	0	0
2019-10-02 01:49:00	Äl	46	55	83	Ner	0	0	0
2019-10-02 04:08:00	Äl	40		60	Ner	0	0	0
2019-10-02 04:50:00	Äl	40		60	Ner	0	0	0
2019-10-03 03:41:00	Äl	70	60	90	Ner	0	0	0
2019-10-03 03:41:00	Öring	52		29	Upp	0	0	0
2019-10-03 04:08:00	Äl	50		75	Ner	0	0	0
2019-10-04 03:10:00	Äl	73	57	86	Ner	0	0	0
2019-10-04 04:05:00	Äl	107	60	90	Ner	0	0	0
2019-10-04 05:45:00	Äl	60	60	90	Ner	0	0	0
2019-10-04 23:41:00	Äl	55		83	Ner	0	0	0
2019-10-05 04:15:00	Äl	57		86	Ner	0	0	0
2019-10-05 05:03:00	Äl	52		78	Ner	0	0	0
2019-10-05 20:52:00	Äl	45		68	Ner	0	0	0

Datum	Art	Höjd	Korr	Längd	Riktning	Ma	Ex	Mt
2019-10-06 03:52:00	Äl	45		68	Ner	0	0	0
2019-10-06 05:40:00	Äl	47		71	Ner	0	0	0
2019-10-06 23:51:00	Äl	45		68	Ner	0	0	0
2019-10-07 05:14:00	Öring	45	60	33	Ner	0	0	0
2019-10-07 05:49:00	Äl	45		68	Ner	0	0	0
2019-10-07 15:00:00	Service	67		40	Upp	0	0	0
2019-10-07 15:00:00	Service	57		34	Ner	0	0	0
2019-10-07 15:01:00	Service	55		33	Ner	0	0	0
2019-10-07 15:02:00	Service	80		48	Ner	0	0	0
2019-10-07 15:02:00	Service	70		42	Ner	0	0	0
2019-10-07 15:02:00	Service	30		18	Ner	0	0	0
2019-10-07 15:03:00	Service	38		23	Ner	0	0	0
2019-10-07 15:03:00	Service	22		13	Upp	0	0	0
2019-10-07 15:03:00	Service	20		12	Upp	0	0	0
2019-10-07 15:05:00	Service	22		13	Upp	0	0	0
2019-10-07 15:05:00	Service	20		12	Ner	0	0	0
2019-10-07 15:05:00	Service	87		52	Ner	0	0	0
2019-10-07 15:05:00	Service	20		12	Ner	0	0	0
2019-10-07 15:05:00	Service	40		24	Upp	0	0	0
2019-10-07 15:06:00	Service	55		33	Upp	0	0	0
2019-10-07 15:06:00	Service	20		12	Ner	0	0	0
2019-10-07 15:06:00	Service	20		12	Ner	0	0	0
2019-10-07 15:06:00	Service	38		23	Ner	0	0	0
2019-10-07 15:06:00	Service	20		12	Ner	0	0	0
2019-10-07 15:06:00	Service	22		13	Upp	0	0	0
2019-10-07 20:06:00	Öring	62		34	Upp	0	0	0
2019-10-08 20:57:00	Öring	40	55	30	Ner	0	0	0
2019-10-08 20:57:00	Öring	55		30	Upp	0	0	0
2019-10-09 20:01:00	Gädda	40		28	Upp	0	0	0
2019-10-09 20:21:00	Öring	52		29	Ner	0	0	0
2019-10-09 20:21:00	Öring	55		30	Upp	0	0	0
2019-10-10 11:29:00	Gädda	42		29	Ner	0	0	0
2019-10-11 04:27:00	Äl	42		63	Ner	0	0	0
2019-10-11 12:37:00	Gädda	37		26	Upp	0	0	0
2019-10-11 23:42:22	Äl	50		75	Ner	0	0	1
2019-10-12 04:34:00	Äl	40		60	Ner	0	0	0
2019-10-12 04:59:00	Äl	35		53	Ner	0	0	0
2019-10-12 05:26:00	Äl	45		68	Ner	0	0	0
2019-10-12 05:55:00	Äl	37		56	Ner	0	0	0
2019-10-12 06:39:00	Äl	35	40	60	Ner	0	0	0
2019-10-12 06:41:00	Äl	105	50	75	Ner	0	0	0
2019-10-12 10:32:00	Öring	40		22	Upp	0	0	0
2019-10-12 13:21:00	Öring	60		33	Upp	0	0	0
2019-10-12 13:41:00	Äl	50		75	Ner	0	0	0
2019-10-12 14:40:00	Öring	42		23	Ner	0	0	0
2019-10-12 14:41:00	Öring	55		30	Ner	0	0	0
2019-10-12 14:41:00	Öring	65		36	Upp	0	0	0
2019-10-12 20:03:00	Äl	42		63	Ner	0	0	0
2019-10-12 20:27:58	Äl	56		84	Ner	0	0	1
2019-10-12 20:51:00	Äl	37		56	Ner	0	0	0
2019-10-12 20:57:00	Äl	52		78	Ner	0	0	0
2019-10-12 20:57:00	Äl	40		60	Ner	0	0	0
2019-10-12 21:44:00	Äl	52		78	Ner	0	0	0

Datum	Art	Höjd	Korr	Längd	Riktning	Ma	Ex	Mt
2019-10-12 21:52:00	Äl	62		93	Ner	0	0	0
2019-10-12 21:57:00	Äl	42		63	Ner	0	0	0
2019-10-12 22:00:00	Äl	57		86	Ner	0	0	0
2019-10-12 22:02:00	Äl	60		90	Ner	0	0	0
2019-10-12 22:08:00	Äl	45		68	Ner	0	0	0
2019-10-12 22:17:00	Äl	47		71	Ner	0	0	0
2019-10-12 22:22:00	Äl	55		83	Ner	0	0	0
2019-10-12 22:25:54	Äl	49		74	Ner	0	0	1
2019-10-12 22:50:00	Äl	67	50	75	Ner	0	0	0
2019-10-12 23:00:32	Äl	47		71	Ner	0	0	1
2019-10-12 23:12:04	Äl	51		77	Ner	0	0	1
2019-10-13 01:01:00	Äl	60		90	Ner	0	0	0
2019-10-13 01:29:46	Äl	45		68	Ner	0	0	1
2019-10-13 01:48:00	Äl	37		56	Ner	0	0	0
2019-10-13 02:56:00	Äl	37		56	Ner	0	0	0
2019-10-13 03:00:00	Äl	42		63	Ner	0	0	0
2019-10-13 03:11:00	Äl	32		48	Ner	0	0	0
2019-10-13 03:35:08	Äl	56		84	Ner	0	0	1
2019-10-13 03:53:00	Äl	47		71	Ner	0	0	0
2019-10-13 03:53:00	Äl	42		63	Ner	0	0	0
2019-10-13 04:21:00	Äl	35		53	Ner	0	0	0
2019-10-13 04:30:00	Äl	45		68	Ner	0	0	0
2019-10-13 04:38:00	Äl	51		77	Ner	0	0	0
2019-10-13 04:41:00	Äl	42		63	Ner	0	0	0
2019-10-13 04:45:00	Äl	62		93	Ner	0	0	0
2019-10-13 04:58:00	Äl	60		90	Ner	0	0	0
2019-10-13 05:28:00	Äl	137	60	90	Ner	0	0	0
2019-10-13 05:56:00	Äl	62		93	Ner	0	0	0
2019-10-13 06:11:12	Mört	40		16	Ner	0	0	1
2019-10-13 06:27:00	Äl	82	55	83	Ner	0	0	0
2019-10-13 07:28:14	Mört	40		16	Ner	0	0	1
2019-10-13 09:47:00	Öring	60		33	Ner	0	0	0
2019-10-13 12:13:00	Mört	52		21	Upp	0	0	0
2019-10-13 12:13:00	Mört	40		16	Upp	0	0	1
2019-10-13 19:18:00	Äl	47		71	Ner	0	0	0
2019-10-13 20:16:29	Mört	56		22	Ner	0	0	1
2019-10-13 20:16:29	Äl	56		84	Ner	0	0	1
2019-10-13 20:19:39	Äl	51		77	Ner	0	0	1
2019-10-13 20:39:00	Äl	35		53	Ner	0	0	0
2019-10-13 21:06:00	Äl	35		53	Ner	0	0	0
2019-10-13 21:09:00	Äl	37		56	Ner	0	0	0
2019-10-13 21:11:00	Öring	65		36	Upp	0	0	0
2019-10-13 21:49:00	Äl	32		48	Ner	0	0	0
2019-10-13 22:00:00	Äl	45		68	Ner	0	0	0
2019-10-13 22:13:08	Äl	45		68	Ner	0	0	1
2019-10-13 22:24:00	Äl	47		71	Ner	0	0	0
2019-10-14 00:34:00	Äl	52		78	Ner	0	0	0
2019-10-14 00:34:00	Äl	45		68	Ner	0	0	0
2019-10-14 04:00:00	Äl	45		68	Ner	0	0	0
2019-10-14 04:03:00	Äl	45		68	Ner	0	0	0
2019-10-14 12:11:00	Öring	40		22	Ner	0	0	0
2019-10-14 23:46:00	Äl	30	41	62	Ner	0	0	0
2019-10-15 01:51:00	Äl	30		45	Ner	0	0	0

Datum	Art	Höjd	Korr	Längd	Riktning	Ma	Ex	Mt
2019-10-15 02:29:00	Äl	55		83	Ner	0	0	0
2019-10-15 03:30:00	Äl	25	36	54	Ner	0	0	0
2019-10-15 04:10:00	Äl	40		60	Ner	0	0	0
2019-10-15 05:54:00	Äl	50		75	Ner	0	0	0
2019-10-15 09:42:00	Öring	50		28	Ner	0	0	0
2019-10-15 16:05:00	Öring	52		29	Upp	0	0	0
2019-10-15 22:43:00	Äl	52		78	Ner	0	0	0
2019-10-16 00:12:00	Äl	52		78	Ner	0	0	0
2019-10-16 04:28:00	Äl	87	60	90	Ner	0	0	0
2019-10-16 07:50:00	Öring	116	130	72	Ner	0	0	0
2019-10-16 07:50:00	Öring	111	130	72	Upp	0	0	0
2019-10-16 12:34:00	Öring	57	65	36	Ner	0	0	0
2019-10-16 14:30:00	Öring	65		36	Upp	0	0	0
2019-10-16 17:14:00	Öring	47		26	Ner	0	0	0
2019-10-17 11:31:00	Öring	117	120	66	Ner	0	0	0
2019-10-18 05:40:00	Öring	115	130	72	Ner	0	0	0
2019-10-18 21:10:00	Öring	52		29	Ner	0	0	0
2019-10-19 01:36:00	Öring	122		67	Ner	0	0	0
2019-10-19 02:45:00	Öring	91	122	67	Ner	0	0	0
2019-10-19 08:37:00	Öring	117		64	Ner	0	0	0
2019-10-19 18:39:00	Öring	42		23	Ner	0	0	0
2019-10-19 18:54:00	Öring	42		23	Upp	0	0	0
2019-10-19 22:46:00	Öring	118	130	72	Ner	0	0	0
2019-10-20 03:33:00	Öring	52		29	Upp	0	0	0
2019-10-20 11:54:00	Öring	40		22	Ner	0	0	0
2019-10-20 12:20:00	Öring	57		31	Ner	0	0	0
2019-10-20 15:18:00	Öring	42		23	Ner	0	0	0
2019-10-20 19:31:00	Äl	52		78	Ner	0	0	0
2019-10-21 02:25:00	Äl	60		90	Ner	0	0	0
2019-10-21 09:59:41	Öring	60		33	Upp	0	0	1
2019-10-21 10:44:00	Öring	95	120	66	Ner	0	0	0
2019-10-21 21:29:49	Öring	60		33	Ner	0	0	1
2019-10-21 23:58:00	Äl	53		80	Ner	0	0	0
2019-10-22 03:42:00	Äl	50		75	Ner	0	0	0
2019-10-22 13:54:00	Öring	32		18	Ner	0	0	0
2019-10-22 18:56:00	Äl	56		84	Ner	0	0	0
2019-10-22 21:53:00	Äl	50		75	Ner	0	0	0
2019-10-23 01:56:00	Öring	45		25	Ner	0	0	0
2019-10-23 05:14:26	Äl	52		78	Ner	0	0	1
2019-10-23 18:15:00	Öring	45	60	33	Ner	0	0	0
2019-10-23 19:33:00	Äl	55		83	Ner	0	0	0
2019-10-23 20:27:00	Äl	52		78	Ner	0	0	0
2019-10-23 22:09:00	Öring	135		74	Ner	0	0	0
2019-10-24 01:26:00	Äl	52		78	Ner	0	0	0
2019-10-24 01:41:00	Öring	118	140	77	Ner	0	0	0
2019-10-24 02:31:00	Äl	50		75	Ner	0	0	0
2019-10-24 04:28:26	Äl	61		92	Ner	0	0	1
2019-10-24 17:30:05	Öring	65		36	Ner	0	0	1
2019-10-24 18:03:00	Öring	42	60	33	Ner	0	0	0
2019-10-25 02:00:00	Äl	30		45	Ner	0	0	0
2019-10-25 08:09:00	Öring	123	130	72	Ner	0	0	0
2019-10-25 08:28:00	Öring	130		72	Upp	0	0	0
2019-10-25 08:28:00	Öring	130		72	Ner	1	0	0

Datum	Art	Höjd	Korr	Längd	Riktning	Ma	Ex	Mt
2019-10-25 08:30:33	Öring	130		72	Ner	0	0	1
2019-10-25 08:38:00	Öring	132		73	Upp	0	0	0
2019-10-25 08:42:00	Öring	112	130	72	Ner	0	0	0
2019-10-25 08:56:00	Öring	130		72	Upp	0	0	0
2019-10-25 11:06:00	Service	52		31	Upp	0	0	0
2019-10-25 11:06:00	Service	47		28	Upp	0	0	0
2019-10-25 11:06:00	Service	65		39	Upp	0	0	0
2019-10-25 11:06:00	Service	65		39	Upp	0	0	0
2019-10-25 11:06:00	Service	20		12	Upp	0	0	0
2019-10-25 11:11:00	Service	33		20	Upp	0	0	0
2019-10-25 11:11:00	Service	22		13	Upp	0	0	0
2019-10-25 18:01:00	Öring	50		28	Ner	0	0	0
2019-10-26 00:10:00	Äl	50		75	Ner	0	0	0
2019-10-26 01:33:00	Öring	107		59	Ner	0	0	0
2019-10-26 20:15:00	Öring	52		29	Upp	0	0	0
2019-10-26 21:16:00	Äl	35		53	Ner	0	0	0
2019-10-27 10:09:00	Öring	52		29	Ner	0	0	0
2019-10-27 11:26:00	Öring	42		23	Ner	0	0	0
2019-10-27 16:22:00	Öring	130		72	Upp	0	0	0
2019-10-27 16:55:00	Öring	45		25	Ner	0	0	0
2019-10-27 19:15:00	Äl	40		60	Ner	0	0	0
2019-10-27 19:29:00	Äl	52		78	Ner	0	0	0
2019-10-27 19:40:00	Äl	55		83	Ner	0	0	0
2019-10-28 03:38:00	Äl	57		86	Ner	0	0	0
2019-10-28 04:09:00	Äl	47		71	Ner	0	0	0
2019-10-28 23:29:07	Äl	49		74	Ner	0	0	1
2019-10-29 01:34:31	Äl	55		83	Ner	0	0	1
2019-10-29 02:54:06	Äl	58		87	Ner	0	0	1
2019-10-29 03:01:00	Äl	37		56	Ner	0	0	0
2019-10-29 03:01:17	Äl	52		78	Ner	0	0	1
2019-10-29 13:45:27	Öring	130		72	Ner	0	0	1
2019-10-29 14:33:09	Öring	130		72	Upp	0	0	1
2019-10-29 16:57:27	Öring	60		33	Ner	0	0	1
2019-10-29 20:29:39	Öring	60		33	Ner	0	0	1
2019-10-29 22:06:14	Öring	130		72	Ner	0	0	1
2019-10-29 22:26:00	Äl	65	60	90	Ner	0	0	0
2019-10-29 23:31:00	Öring	32		18	Upp	0	0	0
2019-10-29 23:31:31	Öring	60		33	Ner	0	0	1
2019-10-30 07:15:59	Öring	130		72	Upp	0	0	1
2019-10-30 14:49:00	Service	77		46	Ner	0	0	0
2019-10-30 14:49:00	Service	35		21	Ner	0	0	0
2019-10-30 14:49:00	Service	40		24	Ner	0	0	0
2019-10-30 14:50:00	Service	45		27	Ner	0	0	0
2019-10-30 14:50:00	Service	60		36	Ner	0	0	0
2019-10-30 14:50:00	Service	87		52	Ner	0	0	0
2019-10-30 14:50:00	Service	72		43	Ner	0	0	0
2019-10-30 14:50:00	Service	35		21	Ner	0	0	0
2019-10-30 14:50:00	Service	77		46	Ner	0	0	0
2019-10-30 14:50:00	Service	102		61	Ner	0	0	0
2019-10-30 14:50:00	Service	45		27	Ner	0	0	0
2019-10-30 14:50:00	Service	65		39	Ner	0	0	0
2019-10-30 14:51:00	Service	57		34	Upp	0	0	0
2019-10-30 14:51:00	Service	37		22	Ner	0	0	0

Datum	Art	Höjd	Korr	Längd	Riktning	Ma	Ex	Mt
2019-10-30 14:51:00	Service	97		58	Ner	0	0	0
2019-10-30 14:51:00	Service	52		31	Ner	0	0	0
2019-10-30 14:51:00	Service	42		25	Ner	0	0	0
2019-10-30 14:51:00	Service	95		57	Ner	0	0	0
2019-10-30 14:51:00	Service	45		27	Ner	0	0	0
2019-10-30 14:51:00	Service	57		34	Upp	0	0	0
2019-10-30 14:51:00	Service	70		42	Ner	0	0	0
2019-10-30 14:51:00	Service	72		43	Upp	0	0	0
2019-10-30 14:51:00	Service	95		57	Ner	0	0	0
2019-10-30 14:51:00	Service	35		21	Ner	0	0	0
2019-10-30 14:51:00	Service	27		16	Ner	0	0	0
2019-10-30 14:51:00	Service	47		28	Upp	0	0	0
2019-10-30 14:51:00	Service	55		33	Upp	0	0	0
2019-10-30 14:51:00	Service	30		18	Ner	0	0	0
2019-10-30 14:52:00	Service	22		13	Upp	0	0	0
2019-10-30 14:52:00	Service	32		19	Ner	0	0	0
2019-10-30 14:53:00	Service	22		13	Upp	0	0	0
2019-10-30 14:56:00	Service	75		45	Ner	0	0	0
2019-10-30 14:56:00	Service	142		85	Ner	0	0	0
2019-10-30 14:56:00	Service	52		31	Upp	0	0	0
2019-10-30 14:56:00	Service	20		12	Ner	0	0	0
2019-10-30 14:56:00	Service	70		42	Ner	0	0	0
2019-10-30 14:56:00	Service	147		88	Ner	0	0	0
2019-10-30 14:56:00	Service	165		99	Ner	0	0	0
2019-10-30 14:56:00	Service	60		36	Ner	0	0	0
2019-10-30 14:57:00	Service	70		42	Upp	0	0	0
2019-10-30 14:57:00	Service	107		64	Upp	0	0	0
2019-10-30 14:57:00	Service	20		12	Upp	0	0	0
2019-10-30 14:57:00	Service	20		12	Upp	0	0	0
2019-10-30 14:57:00	Service	92		55	Upp	0	0	0
2019-10-30 14:57:00	Service	137		82	Ner	0	0	0
2019-10-30 14:57:00	Service	20		12	Upp	0	0	0
2019-10-30 14:57:00	Service	20		12	Ner	0	0	0
2019-10-30 14:59:00	Service	182		109	Ner	0	0	0
2019-10-30 14:59:00	Service	67		40	Ner	0	0	0
2019-10-30 14:59:00	Service	20		12	Upp	0	0	0
2019-10-30 14:59:00	Service	119		71	Upp	0	0	0
2019-10-30 14:59:00	Service	99		59	Ner	0	0	0
2019-10-30 15:00:00	Service	25		15	Upp	0	0	0
2019-10-30 15:00:00	Service	20		12	Upp	0	0	0
2019-10-30 15:00:00	Service	248		149	Upp	0	0	0
2019-10-30 15:00:00	Service	186		112	Upp	0	0	0
2019-10-30 15:00:00	Service	20		12	Upp	0	0	0
2019-10-30 15:00:00	Service	20		12	Upp	0	0	0
2019-10-30 15:00:00	Service	149		89	Upp	0	0	0
2019-10-30 15:00:00	Service	144		86	Upp	0	0	0
2019-10-30 15:00:00	Service	92		55	Ner	0	0	0
2019-10-30 15:00:00	Service	210		126	Upp	0	0	0
2019-10-30 15:04:00	Service	178		107	Ner	0	0	0
2019-10-30 15:04:00	Service	27		16	Upp	0	0	0
2019-10-30 15:04:00	Service	25		15	Upp	0	0	0
2019-10-30 15:04:00	Service	50		30	Upp	0	0	0
2019-10-30 15:04:00	Service	25		15	Upp	0	0	0

Datum	Art	Höjd	Korr	Längd	Riktning	Ma	Ex	Mt
2019-10-30 15:04:00	Service	37		22	Upp	0	0	0
2019-10-30 15:04:00	Service	20		12	Upp	0	0	0
2019-10-30 15:04:00	Service	25		15	Ner	0	0	0
2019-10-30 15:04:00	Service	32		19	Upp	0	0	0
2019-10-30 15:04:00	Service	35		21	Ner	0	0	0
2019-10-30 17:09:00	Öring	45		25	Ner	0	0	0
2019-10-30 19:15:00	Äl	57		86	Ner	0	0	0
2019-10-31 08:24:00	Öring	127	133	73	Ner	0	0	0
2019-10-31 09:29:00	Öring	133		73	Upp	0	0	0
2019-10-31 09:30:00	Öring	108	133	73	Ner	0	0	0
2019-10-31 09:36:00	Öring	130		72	Upp	0	0	0
2019-10-31 09:36:00	Öring	125	133	73	Ner	0	0	0
2019-10-31 09:59:00	Öring	133		73	Upp	0	0	0
2019-10-31 10:29:00	Öring	117	133	73	Ner	0	0	0
2019-10-31 11:45:00	Öring	135		74	Upp	0	0	0
2019-10-31 11:46:00	Öring	110	135	74	Ner	0	0	0
2019-10-31 12:56:00	Öring	132		73	Upp	0	0	0
2019-10-31 12:58:00	Öring	106	135	74	Ner	0	0	0
2019-10-31 13:08:00	Öring	131		72	Upp	0	0	0
2019-10-31 13:08:00	Öring	125	135	74	Ner	0	0	0
2019-10-31 17:02:00	Öring	45		25	Ner	0	0	0
2019-10-31 23:04:22	Öring	60		33	Ner	0	0	1
2019-11-01 08:02:00	Öring	77	130	72	Ner	0	0	0
2019-11-01 08:05:00	Öring	72	130	72	Ner	0	0	0
2019-11-01 10:58:00	Öring	130		72	Upp	0	0	0
2019-11-01 10:58:00	Öring	140	130	72	Ner	0	0	0
2019-11-01 10:59:00	Öring	127	130	72	Upp	0	0	0
2019-11-01 10:59:00	Öring	110	130	72	Ner	0	0	0
2019-11-01 12:24:00	Öring	130		72	Upp	0	0	0
2019-11-01 12:29:00	Öring	90	130	72	Ner	0	0	0
2019-11-01 12:42:00	Öring	132		73	Upp	0	0	0
2019-11-01 18:59:00	Öring	45	60	33	Ner	0	0	0
2019-11-01 20:37:00	Öring	112	130	72	Ner	0	0	0
2019-11-02 16:47:00	Öring	60		33	Ner	0	0	0
2019-11-03 00:20:00	Öring	108	130	72	Ner	0	0	0
2019-11-03 02:31:00	Äl	57		86	Ner	0	0	0
2019-11-03 13:02:00	Öring	45		25	Ner	0	0	0
2019-11-03 16:46:00	Öring	52		29	Ner	0	0	0
2019-11-04 09:36:00	Öring	42		23	Ner	0	0	0
2019-11-04 17:04:00	Öring	55		30	Ner	0	0	0
2019-11-04 17:34:00	Öring	50		28	Upp	0	0	0
2019-11-04 23:44:00	Äl	62		93	Ner	0	0	0
2019-11-05 00:36:00	Äl	27	45	68	Ner	0	0	0
2019-11-05 20:45:00	Öring	35	50	28	Ner	0	0	0
2019-11-06 14:16:00	Öring	42	50	28	Ner	0	0	0
2019-11-08 21:34:00	Äl	50		75	Ner	0	0	0
2019-11-10 08:40:00	Öring	52		29	Ner	0	0	0
2019-11-11 10:26:00	Öring	47	60	33	Ner	0	0	0
2019-11-14 14:06:00	Öring	50		28	Ner	0	0	0
2019-11-14 14:06:42	Öring	60		33	Ner	0	0	1
2019-11-14 21:20:00	Öring	100		55	Upp	0	0	0
2019-11-14 21:45:00	Öring	65	100	55	Ner	0	0	0
2019-11-14 22:07:00	Öring	105		58	Upp	0	0	0

Datum	Art	Höjd	Korr	Längd	Riktning	Ma	Ex	Mt
2019-11-15 03:19:00	Öring	55	100	55	Ner	0	0	0
2019-11-15 04:32:00	Öring	98		54	Upp	0	0	0
2019-11-15 04:39:00	Öring	45	100	55	Ner	0	0	0
2019-11-15 06:31:00	Öring	102		56	Upp	0	0	0
2019-11-15 07:21:00	Öring	72	100	55	Ner	0	0	0
2019-11-15 08:23:00	Öring	103		57	Upp	0	0	0
2019-11-15 08:52:00	Öring	85	103	57	Ner	0	0	0
2019-11-15 09:18:00	Öring	100		55	Upp	0	0	0
2019-11-16 04:20:26	Äl	48		72	Ner	0	0	1
2019-11-16 22:50:00	Äl	50		75	Ner	0	0	0
2019-11-17 00:18:19	Äl	48		72	Ner	0	0	1
2019-11-17 09:40:00	Gädda	45		32	Ner	0	0	0
2019-11-17 19:37:00	Äl	57		86	Ner	0	0	0
2019-11-20 05:28:18	Lake	40		24	Ner	0	0	1
2019-11-20 14:34:00	Öring	100		55	Upp	0	0	0
2019-11-20 14:36:11	Öring	75		41	Ner	0	0	1
2019-11-21 17:53:38	Öring	130		72	Ner	0	0	1
2019-11-21 18:03:00	Öring	130		72	Upp	0	0	0
2019-11-22 13:22:00	Öring	60		33	Upp	0	0	0
2019-11-23 01:03:00	Äl	25	55	83	Ner	0	0	0
2019-11-23 01:03:00	Äl	22	45	68	Ner	0	0	0
2019-11-23 03:48:00	Äl	65		98	Ner	0	0	0
2019-11-23 03:54:00	Äl	57		86	Ner	0	0	0
2019-11-23 04:25:00	Äl	35	45	68	Ner	0	0	0
2019-11-24 01:11:00	Äl	41		62	Ner	0	0	0
2019-11-24 02:16:00	Äl	50		75	Ner	0	0	0
2019-11-24 02:56:27	Äl	45		68	Ner	0	0	1
2019-11-24 12:25:00	Öring	52	70	39	Ner	0	0	0
2019-11-24 12:25:00	Öring	70		39	Upp	0	0	0
2019-11-24 12:32:00	Öring	52	70	39	Ner	0	0	0
2019-11-24 19:58:00	Äl	40		60	Ner	0	0	0
2019-11-25 02:04:00	Öring	138	165	91	Ner	0	0	0
2019-11-25 06:15:00	Öring	150	165	91	Ner	0	0	0
2019-11-25 09:43:00	Öring	127	140	77	Ner	0	0	0
2019-11-25 09:43:00	Öring	125	140	77	Upp	0	0	0
2019-11-25 09:45:00	Öring	80	140	77	Ner	0	0	0
2019-11-25 09:45:00	Öring	127	140	77	Upp	0	0	0
2019-11-25 09:47:00	Öring	115	140	77	Ner	0	0	0
2019-11-25 12:14:00	Öring	55		30	Upp	0	0	0
2019-11-25 12:27:00	Öring	42		23	Ner	0	0	0
2019-11-25 13:44:00	Öring	143	165	91	Ner	0	0	0
2019-11-25 18:09:00	Äl	50		75	Ner	0	0	0
2019-11-25 18:28:00	Äl	42		63	Ner	0	0	0
2019-11-25 21:23:00	Äl	43		65	Ner	0	0	0
2019-11-25 21:28:00	Äl	52		78	Ner	0	0	0
2019-11-26 00:53:00	Äl	87	50	75	Ner	0	0	0
2019-11-26 01:15:00	Mört	45		18	Ner	0	0	1
2019-11-26 05:28:00	Öring	136	165	91	Ner	0	0	0
2019-11-26 12:14:00	Öring	108	125	69	Ner	0	0	0
2019-11-26 12:14:18	Öring	125		69	Ner	0	0	1
2019-11-26 12:59:00	Öring	106	165	91	Ner	0	0	0
2019-11-26 15:46:00	Öring	121		67	Upp	0	0	0
2019-11-26 18:57:00	Äl	77	45	68	Ner	0	0	0

Datum	Art	Höjd	Korr	Längd	Riktning	Ma	Ex	Mt
2019-11-26 20:32:00	Öring	110	125	69	Ner	0	0	0
2019-11-26 23:53:00	Äl	35	40	60	Ner	0	0	0
2019-11-27 03:57:00	Äl	42		63	Ner	0	0	0
2019-11-27 06:36:00	Öring	155	165	91	Ner	0	0	0
2019-11-27 07:04:00	Öring	157	165	91	Upp	0	0	0
2019-11-27 07:14:00	Öring	143	165	91	Ner	0	0	0
2019-11-27 07:31:00	Öring	172	165	91	Upp	0	0	0
2019-11-27 09:49:00	Öring	57		31	Upp	0	0	0
2019-11-27 11:31:00	Öring	147		81	Ner	0	0	0
2019-11-27 11:41:00	Öring	173		95	Upp	0	0	0
2019-11-27 12:39:00	Öring	45		25	Ner	0	0	0
2019-11-27 13:42:00	Öring	121		67	Upp	0	0	0
2019-11-28 19:58:00	Äl	37		56	Ner	0	0	0
2019-11-29 01:00:00	Äl	30		45	Ner	0	0	0
2019-11-29 03:17:00	Äl	50		75	Ner	0	0	0
2019-11-29 05:25:00	Äl	72	55	83	Ner	0	0	0
2019-11-29 13:35:00	Öringkelt	60	100	70	Ner	0	0	0
2019-11-29 14:23:00	Öringkelt	100		70	Ner	0	0	0
2019-11-29 14:33:00	Öring	110		61	Ner	0	0	0
2019-11-29 14:33:00	Öring	110		61	Upp	1	0	0
2019-11-29 14:39:00	Öring	95		52	Ner	0	0	0
2019-11-29 14:39:00	Öring	95		52	Upp	1	0	0
2019-11-29 17:02:00	Äl	42		63	Ner	0	0	0
2019-11-29 18:33:00	Äl	52		78	Ner	0	0	0
2019-11-29 20:31:00	Äl	35		53	Ner	0	0	0
2019-11-29 20:43:00	Äl	52		78	Ner	0	0	0
2019-11-29 21:39:00	Äl	40		60	Ner	0	0	0
2019-11-29 22:42:00	Öring	117	140	77	Ner	0	0	0
2019-11-29 22:43:00	Äl	32		48	Ner	0	0	0
2019-11-29 23:13:00	Äl	50		75	Ner	0	0	0
2019-11-29 23:38:00	Äl	42		63	Ner	0	0	0
2019-11-29 23:48:00	Äl	75	50	75	Ner	0	0	0
2019-11-29 23:51:00	Äl	54		81	Ner	0	0	0
2019-11-30 00:25:00	Äl	47		71	Ner	0	0	0
2019-11-30 01:21:00	Äl	45		68	Ner	0	0	0
2019-11-30 01:35:00	Äl	37		56	Ner	0	0	0
2019-11-30 01:44:00	Öring	147		81	Ner	0	0	0
2019-11-30 02:22:00	Öring	151		83	Upp	0	0	0
2019-11-30 02:23:00	Mört	45		18	Ner	0	0	0
2019-11-30 02:32:00	Äl	45		68	Ner	0	0	0
2019-11-30 03:20:00	Öring	135	150	83	Ner	0	0	0
2019-11-30 04:08:00	Öring	112	125	69	Ner	0	0	0
2019-11-30 04:19:00	Öringkelt	95	100	70	Ner	0	0	0
2019-11-30 04:21:00	Äl	45		68	Ner	0	0	0
2019-11-30 04:40:00	Braxen	47		14	Ner	0	0	0
2019-11-30 05:25:00	Braxen	47		14	Ner	0	0	0
2019-11-30 05:26:00	Braxen	52		16	Ner	0	0	0
2019-11-30 05:37:00	Braxen	60		18	Ner	0	0	0
2019-11-30 05:40:00	Braxen	62		19	Ner	0	0	0
2019-11-30 05:47:00	Braxen	55		17	Ner	0	0	0
2019-11-30 05:56:00	Braxen	57		17	Ner	0	0	0
2019-11-30 05:56:00	Braxen	62		19	Ner	0	0	0
2019-11-30 06:01:00	Braxen	57		17	Ner	0	0	0

Datum	Art	Höjd	Korr	Längd	Riktning	Ma	Ex	Mt
2019-11-30 06:08:00	Braxen	55		17	Ner	0	0	0
2019-11-30 06:10:00	Braxen	57		17	Ner	0	0	0
2019-11-30 06:16:00	Braxen	57		17	Ner	0	0	0
2019-11-30 06:18:00	Braxen	60		18	Ner	0	0	0
2019-11-30 06:28:00	Braxen	47		14	Ner	0	0	0
2019-11-30 06:36:00	Braxen	57		17	Ner	0	0	0
2019-11-30 06:37:00	Braxen	55		17	Ner	0	0	0
2019-11-30 07:03:00	Braxen	85		26	Ner	0	0	0
2019-11-30 07:15:00	Braxen	67		20	Ner	0	0	0
2019-11-30 09:00:00	Braxen	27	65	20	Ner	1	0	0
2019-11-30 10:19:00	Öring	107	153	84	Ner	0	0	0
2019-11-30 10:43:00	Öring	153		84	Upp	0	0	0
2019-11-30 12:07:00	Öring	64	153	84	Ner	0	0	0
2019-11-30 12:47:00	Öring	151	153	84	Upp	0	0	0
2019-11-30 17:05:00	Braxen	65	80	24	Ner	0	0	0
2019-11-30 17:18:00	Braxen	40	60	18	Ner	0	0	0
2019-11-30 17:43:00	Braxen	77		23	Upp	0	0	0
2019-11-30 18:04:00	Braxen	47	80	24	Ner	0	0	0
2019-11-30 18:12:00	Öring	110	120	66	Ner	0	0	0
2019-11-30 18:13:00	Öring	155		85	Ner	0	0	0
2019-11-30 19:35:00	Braxen	52	65	20	Ner	0	0	0
2019-11-30 22:20:00	Braxen	40	60	18	Ner	0	0	0
2019-11-30 22:20:00	Braxen	52		16	Upp	0	0	0
2019-11-30 23:27:00	Braxen	60		18	Ner	0	0	0
2019-11-30 23:32:00	Braxen	45	80	24	Ner	0	0	0
2019-11-30 23:37:00	Braxen	90		27	Ner	0	0	0
2019-12-01 05:23:00	Äl	100	50	75	Ner	0	0	0
2019-12-01 06:00:00	Braxen	82		25	Ner	0	0	0
2019-12-01 08:38:00	Öring	153		84	Upp	0	0	0
2019-12-01 14:13:00	Öring	160	153	84	Ner	0	0	0
2019-12-01 14:37:00	Öring	126	153	84	Upp	0	0	0
2019-12-01 17:20:00	Öring	103	153	84	Ner	0	0	0
2019-12-01 17:20:00	Öring	195	153	84	Upp	0	0	0
2019-12-01 17:37:00	Öring	132	153	84	Ner	0	0	0
2019-12-01 17:37:00	Öring	154		85	Upp	0	0	0
2019-12-01 17:40:00	Öring	143	153	84	Ner	0	0	0
2019-12-02 13:43:00	Öring	96		53	Ner	0	0	0
2019-12-02 13:43:00	Öring	97		53	Upp	0	0	0
2019-12-02 13:44:00	Öring	82	97	53	Ner	0	0	0
2019-12-04 01:51:00	Äl	57		86	Ner	0	0	0
2019-12-05 00:46:00	Öring	167	153	84	Ner	0	0	0
2019-12-05 02:39:00	Öring	115		63	Ner	0	0	0
2019-12-05 08:13:00	Öring	153		84	Upp	0	0	0
2019-12-05 08:15:00	Öring	166	153	84	Ner	0	0	0
2019-12-05 08:15:00	Öring	111	153	84	Upp	0	0	0
2019-12-05 09:19:00	Öringkelt	102		71	Ner	0	0	0
2019-12-05 09:33:00	Öringkelt	92		64	Upp	0	0	0
2019-12-05 11:04:00	Öring	129	153	84	Ner	0	0	0
2019-12-07 00:31:00	Öringkelt	119		83	Ner	0	0	0
2019-12-07 06:07:00	Öringkelt	90		63	Ner	0	0	0
2019-12-07 14:55:00	Öring	134	153	84	Ner	0	0	0
2019-12-07 15:22:00	Öringkelt	117	107	75	Ner	0	0	0
2019-12-07 15:22:00	Öringkelt	107		75	Upp	0	0	0

Datum	Art	Höjd	Korr	Längd	Riktning	Ma	Ex	Mt
2019-12-07 15:25:00	Öringkelt	70	107	75	Ner	0	0	0
2019-12-07 19:06:00	Öringkelt	73		51	Ner	0	0	0
2019-12-07 19:06:00	Öringkelt	99		69	Ner	0	0	0
2019-12-07 19:59:00	Äl	50		75	Ner	0	0	0
2019-12-07 22:04:00	Öringkelt	97	90	63	Ner	0	0	0
2019-12-08 12:02:00	Öringkelt	97		68	Ner	0	0	0
2019-12-08 16:59:00	Äl	72	60	90	Ner	0	0	0
2019-12-08 17:14:00	Äl	43	50	75	Ner	0	0	0
2019-12-08 17:19:00	Äl	55		83	Ner	0	0	0
2019-12-08 18:20:00	Äl	47		71	Ner	0	0	0
2019-12-08 18:51:00	Äl	60		90	Ner	0	0	0
2019-12-08 19:28:00	Äl	45		68	Ner	0	0	0
2019-12-08 19:56:00	Öringkelt	103		72	Ner	0	0	0
2019-12-09 01:52:00	Äl	47		71	Ner	0	0	0
2019-12-09 02:09:00	Öringkelt	75	95	67	Ner	0	0	0
2019-12-09 04:27:00	Äl	32	45	68	Ner	0	0	0
2019-12-09 06:15:00	Äl	52		78	Ner	0	0	0
2019-12-09 06:16:00	Äl	67	50	75	Ner	0	0	0
2019-12-09 17:24:00	Äl			79	Ner	0	1	0
2019-12-09 21:00:00	Öringkelt			76	Ner	0	1	0
2019-12-09 22:48:00	Äl			79	Ner	0	1	0
2019-12-10 01:30:00	Äl			68	Ner	0	1	0
2019-12-10 04:12:00	Äl			79	Ner	0	1	0
2019-12-10 06:00:00	Öringkelt			76	Ner	0	1	0
2019-12-10 09:36:00	Äl			79	Ner	0	1	0
2019-12-11 12:04:00	Öringkelt	114	140	98	Ner	0	0	0
2019-12-12 02:04:00	Braxen	50		15	Ner	0	0	0
2019-12-12 10:10:00	Öring	112	130	72	Ner	0	0	0
2019-12-12 14:13:00	Öringkelt	107		75	Ner	0	0	0
2019-12-12 15:36:00	Braxen	77		23	Ner	0	0	0
2019-12-12 20:09:00	Braxen	50		15	Upp	0	0	0
2019-12-13 00:28:00	Braxen	25		8	Ner	0	0	0
2019-12-13 01:20:00	Öringkelt	110	120	84	Ner	0	0	0
2019-12-13 03:24:00	Äl	51		77	Ner	0	0	0
2019-12-13 14:04:00	Öring	100	120	66	Ner	0	0	0
2019-12-13 19:38:00	Braxen	32		10	Upp	0	0	0
2019-12-13 20:10:00	Braxen	30		9	Upp	0	0	0
2019-12-14 01:00:00	Braxen	65		20	Upp	0	0	0
2019-12-14 22:20:00	Braxen	42		13	Ner	0	0	0
2019-12-15 21:18:00	Braxen	57		17	Ner	0	0	0
2019-12-15 23:25:00	Äl	32		48	Ner	0	0	0
2019-12-16 02:29:00	Äl	52		78	Ner	0	0	0
2019-12-16 03:17:00	Äl	50		75	Ner	0	0	0
2019-12-16 18:45:00	Äl	55		83	Ner	0	0	0
2019-12-16 21:35:00	Äl	37		56	Ner	0	0	0
2019-12-16 21:35:00	Äl	67	50	75	Ner	0	0	0
2019-12-16 23:30:00	Äl	28		42	Ner	0	0	0
2019-12-17 00:40:00	Äl	45		68	Ner	0	0	0
2019-12-17 08:06:00	Braxen	47		14	Ner	0	0	0
2019-12-17 08:32:00	Äl	122	60	90	Ner	0	0	0
2019-12-17 17:29:00	Öringkelt	105		74	Ner	0	0	0
2019-12-17 17:40:00	Äl	35		53	Ner	0	0	0
2019-12-17 18:24:00	Äl	48		72	Ner	0	0	0

Datum	Art	Höjd	Korr	Längd	Riktning	Ma	Ex	Mt
2019-12-17 20:39:00	Äl	87	50	75	Ner	0	0	0
2019-12-17 21:30:00	Äl	47		71	Ner	0	0	0
2019-12-17 23:14:00	Öring	103		57	Ner	0	0	0
2019-12-17 23:53:00	Äl	43		65	Ner	0	0	0
2019-12-18 00:06:00	Äl	30		45	Ner	0	0	0
2019-12-18 00:22:00	Äl	35		53	Ner	0	0	0
2019-12-18 00:22:00	Äl	25	35	53	Upp	0	0	0
2019-12-18 00:22:00	Äl	35		53	Ner	0	0	0
2019-12-18 00:22:00	Äl	47	35	53	Ner	0	0	0
2019-12-18 01:55:00	Äl	82	55	83	Ner	0	0	0
2019-12-18 02:34:00	Äl	22	30	45	Ner	0	0	0
2019-12-18 02:34:00	Äl	22	30	45	Ner	0	0	0
2019-12-18 21:21:00	Äl	32	40	60	Ner	0	0	0
2019-12-18 21:54:00	Äl	30	40	60	Ner	0	0	0
2019-12-18 22:10:00	Äl	35	40	60	Ner	0	0	0
2019-12-18 22:29:00	Äl	47		71	Ner	0	0	0
2019-12-18 23:09:00	Äl	77	50	75	Ner	0	0	0
2019-12-19 12:48:00	Öring	81	105	58	Ner	0	0	0
2019-12-19 14:43:00	Öringkelt	93		65	Ner	0	0	0
2019-12-19 15:02:00	Öringkelt	91		64	Upp	0	0	0
2019-12-19 18:11:00	Äl	50		75	Ner	0	0	0
2019-12-19 19:43:00	Äl	32	40	60	Ner	0	0	0
2019-12-19 20:40:00	Äl	87	60	90	Ner	0	0	0
2019-12-19 21:50:00	Öringkelt	99		69	Ner	0	0	0
2019-12-20 05:12:00	Braxen	55		17	Ner	0	0	0
2019-12-20 21:43:00	Äl	32	40	60	Ner	0	0	0
2019-12-21 03:36:00	Äl	77	55	83	Ner	0	0	0
2019-12-21 05:44:00	Braxen	45		14	Ner	0	0	0
2019-12-21 18:37:00	Äl	20	40	60	Ner	0	0	0
2019-12-21 18:53:00	Äl	33		50	Ner	0	0	0
2019-12-21 19:04:00	Äl	60	40	60	Ner	0	0	0
2019-12-21 19:36:00	Öringkelt	140		98	Ner	0	0	0
2019-12-21 22:35:00	Äl	77	45	68	Ner	0	0	0
2019-12-22 02:08:00	Äl	45		68	Ner	0	0	0
2019-12-22 18:58:00	Äl	40		60	Ner	0	0	0
2019-12-22 21:37:00	Braxen	57		17	Ner	0	0	0
2019-12-23 02:21:00	Äl	30	40	60	Ner	0	0	0
2019-12-24 04:30:00	Braxen	75		23	Ner	0	0	0
2019-12-24 05:19:00	Braxen	82		25	Ner	0	0	0
2019-12-24 06:04:00	Braxen	72		22	Ner	0	0	0
2019-12-24 06:34:00	Braxen	72		22	Ner	0	0	0
2019-12-24 06:45:00	Äl	65		98	Ner	0	0	0
2019-12-24 06:50:00	Braxen	67		20	Ner	0	0	0
2019-12-24 06:50:00	Braxen	65		20	Ner	0	0	0
2019-12-24 07:03:00	Braxen	57		17	Ner	0	0	0
2019-12-24 07:03:00	Braxen	70		21	Ner	0	0	0
2019-12-24 07:24:00	Braxen	77		23	Ner	0	0	0
2019-12-24 17:52:00	Braxen	50		15	Ner	0	0	0
2019-12-24 20:23:00	Braxen	80		24	Ner	0	0	0
2019-12-25 20:56:00	Braxen	65		20	Upp	0	0	0
2019-12-25 20:56:00	Braxen	65		20	Ner	1	0	0
2019-12-26 04:46:00	Öringkelt	60	80	56	Ner	0	0	0
2019-12-26 04:46:00	Öringkelt	60	80	56	Upp	1	0	0

Datum	Art	Höjd	Korr	Längd	Riktning	Ma	Ex	Mt
2019-12-26 04:48:00	Öringkelt	80		56	Ner	0	0	0
2019-12-26 21:09:00	Äl	45	50	75	Ner	0	0	0
2019-12-27 03:09:00	Braxen	40		12	Ner	0	0	0
2019-12-27 21:01:00	Braxen	62		19	Ner	0	0	0
2019-12-28 00:49:00	Braxen	82		25	Ner	0	0	0
2019-12-28 18:38:00	Äl	40	45	68	Ner	0	0	0
2019-12-28 20:05:00	Braxen	72		22	Ner	0	0	0
2019-12-28 21:51:00	Braxen	75		23	Ner	0	0	0
2019-12-30 22:37:00	Braxen	52		16	Ner	0	0	0
2019-12-31 12:51:00	Öring	46		25	Upp	0	0	0
2019-12-31 12:57:00	Öring	45		25	Ner	0	0	0
2019-12-31 18:47:00	Gädda	22		15	Ner	0	0	0