

Fiskevårdsteknik AB

SVERIGES LANTBRUKSUNIVERSITET

**HÅSTADMÖLLA RÄKNARE,
KÄVLINGEÅN**

FISKVANDRING 2022



30486

Lund 2023-08-29

SVERIGES LANTBRUKSUNIVERSITET

HÅSTADMÖLLA RÄKNARE,

KÄVLINGEÅN

FISKVANDRING 2022

1 Inledning

Kävlingeån är ett av Skånes större vattendrag, mynnar på Skånska västkusten väster om Löddeköpinge och har en medelvattenföring på ca 11 m³/s. Ån avvattnar ett hårt brukat jordbrukslandskap med sina källor på Linderödsåsen. Större tillflöden utgörs av Bråån, Klingavälsån och Björkaån. Sjöar inom avrinningsområdet utgörs av Vombsjön, Sövdesjön, Snogeholmssjön, Ellestadssjön och Krankesjön. Historiskt har Kävlingeån varit kraftigt förorenad från fabriker, lantbruk, avlopp och andra källor. Stora delar av attendraget har även varit utsatt av olika typer av dikningsarbeten som negativt har påverkat vattenmiljön.

Förbättrad vattenrening, biotopvård, anläggning av våtmarker och fiskvägar har medfört att Kävlingeån i dag har ett gott bestånd av havsöring och är ett av Skånes artrikaste vattendrag, med upp till ca 30 olika fiskarter. Diadroma arter som är beroende att vandra mellan hav och sötvatten är lax, havsnejonöga och ål. Från Örtofta och ner mot Kävlinge finns dock en rad med gamla vattenmöllor och kraftverk, vilka utgörs av trösklar och dämmen som kan vara hinder för fiskens vandring i ån.

Vid Håstadmölla i åns huvudfåra väster om Örtofta finns en fiskfälla för nedvandrande fisk. Fällan har varit i drift under perioden 1998-2020, men även historisk data finns från 1940-talet. För att komplettera fiskfällan för registrering av fisk, främst utvandrande ål, installerades en fiskräknare i en befintlig kvarnränna vid Håstadmölla under våren 2019 (figur 1). Inflödet till kvarnrännan regleras uppströms räknare med galler för att styra fisk antingen in till kvarnrännan eller mot fiskfällan. Håstadmölla utgör en viktig kontrollstation för vandrande fisk i södra Sverige. Institutionen för akvatiska resurser vid SLU utför datainsamling enligt EU:s Datainsamlingsförordning, med delfinansiering från EU. I detta program ingår bland annat att samla information om ål från minst ett vattendrag per ålförvaltningsområde. Kävlingeån kommer från år 2019 att användas som ett "indexvattendrag" för ål. På uppdrag av Sveriges Lantbruksuniversitet har Fiskevårdsteknik AB under år 2022 löpande övervakat driften samt

samlat in, bearbetat och sammanställt resultatet från fiskräknaren vid Håstadmölla i Kävlingeån.

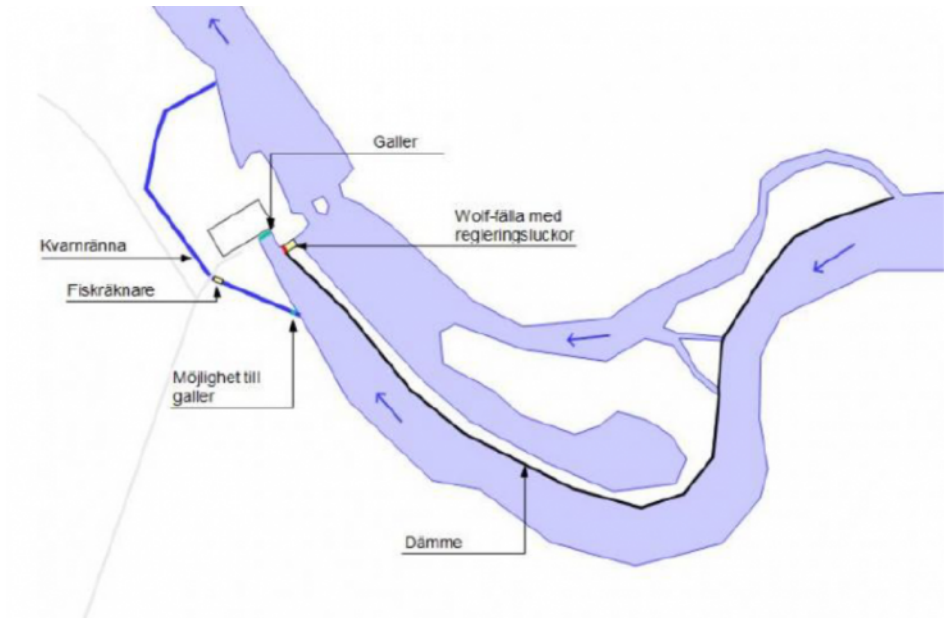

Figur 1. Översikt över Håstad Mölla med fiskräknare installerad i den äldre kvarnrännan.

2 Metodik

Fiskräknaren vid Håstadmölla installerades år 2019 och är av typen RiverWatcher som tillverkas av det isländska företaget Vaki. Räknaren är av optisk typ och består av en skannerenhet, kontrollenhet och fototunnel (figur 2). I fototunneln finns ljuspaneler med både vitt och infrarött ljus för övervakning under dag- och nattetid. Fiskräknaren är infäst i ett räknartorn för servicemöjlighet. Två betavinklade gallersektioner leder nedströmsvandrande fisk in genom fototunneln.

Skannerenheten består av två plattor som är fästa i en kassett. Mellan plattorna skapas två täta rader av infraröda ljusstrålar (figur 3). När ett föremål passerar skannerplattorna bryts ljusstrålarna och föremålets riktning, storlek, form och hastighet registreras i räknarens kontrollenhet tillsammans med datum och tidpunkt för passagen. Förutom att registrera passerande föremål mäter räknaren även vattnets temperatur kontinuerligt var tredje timme. Driften av fiskräknaren styrs med hjälp av programvaran MariCam från Vaki.

I fototunneln är en digital nätverkskamera placerad. När en fisk passerar räknaren sparas en kort videosekvens. Videofilmerna ger helt unika möjligheter att studera de enskilda fiskarnas yttre karaktärer i detalj. Det är inte bara möjligt att med stor säkerhet bestämma arttillhörighet utan ofta även detaljer som kön, grad av lekmognad, hälsotillstånd och yttre märken som avklippt fettfena, garnskador, svamp och spår av säl- eller gäddbett.

Erhållna data sparas i kontrollenheten där de kan avläsas och överföras via internet till en valfritt placerad kontorsdator för vidare analys. Tolkning av data från fiskräknaren har utförts i webbgränssnittet fiskdata.se utvecklat av Fiskevårdsteknik AB.

Målarten för övervakningen av fiskvandringen vid Håstadmölla är ål. Presentation av resultat och diskussion kommer därför i huvudsak att fokusera på den arten. Passerande fisk som tolkats som ål delas upp i tre grupper utifrån uppmätt storlek. Gruppen ”små ålar” består av fisk i storleksintervallet < 50 cm och förväntas utgöras av ål med vikt mellan 0,1 - 0,3 kg och utgörs i huvudsak av stationär gul ål men kan även var mindre vandringsål (hanar). Gruppen ”mellanstora ålar” består av fisk i storleksintervallet 50-70 cm och förväntas främst utgöras av vandringsålar med vikt mellan 0,4 - 0,7 kg. Gruppen ”stora ålar” består av fisk i storleksintervallet > 70 cm och förväntas utgöras av stor vandringsål med vikt mellan 0,8 - 2,5 kg. Ibland inträffar avbrott i övervakningen av fiskvandringen på grund av oförutsedda händelser

som åsknedslag, strömavbrott, service och den mänskliga faktorn. För att möjliggöra längre tidsserier och även kunna jämföra resultat med tidigare år rekonstrueras fiskvandringen under de perioder fiskräkningen avbrutits. Genom att använda en jämförbar period före och efter avbrottet kan fiskvandringen rekonstrueras på ett tillförlitligt vis. De fiskar som extrapolerats har markerats i bilaga 6.

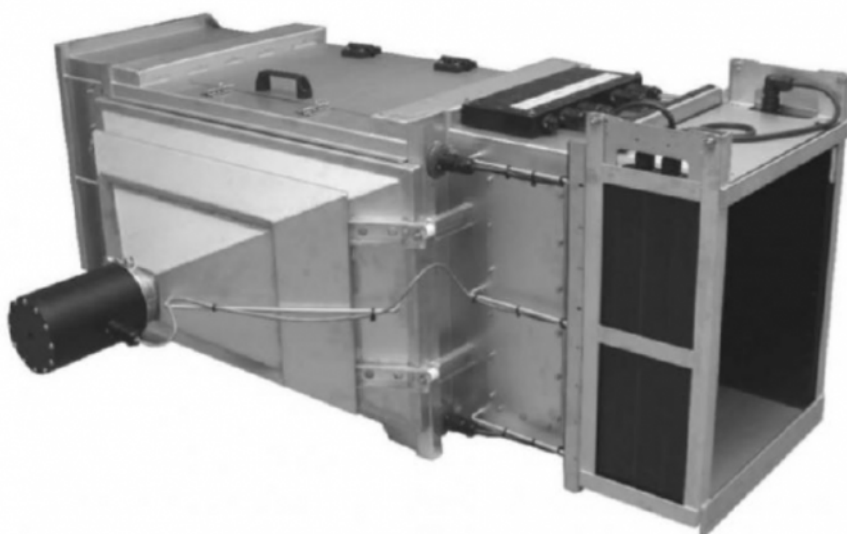

Figur 2. Vaki RW fiskräknare. Till höger i bilden ses skannerenheten med två svarta plattor i en kassett. Till vänster syns den långa fototunneln med en konformad luftfylld kammare på sidan. I konens spets sitter en nätverkskamera i det runda svarta kamerahuset.

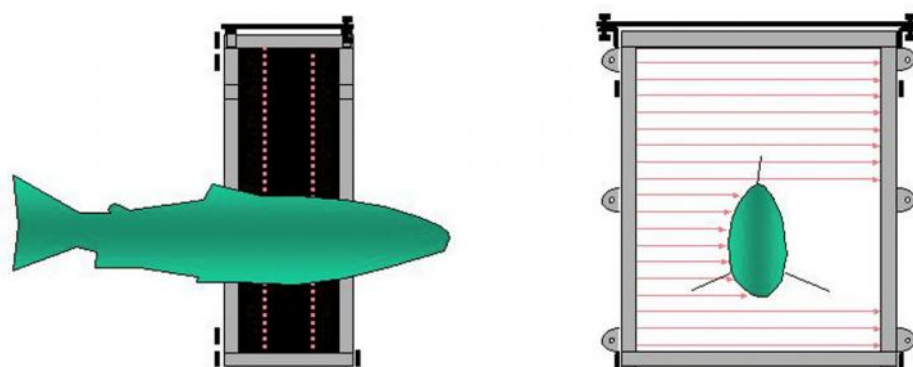

Figur 3. Fiskräknarens skannerenhet skapar två rader av snabbt svepande infraröda ljusstrålar. Vid en passage bryts ljusstrålarna och passerande föremål registreras.

3 Lokal

Kävlingeån har nationellt särskilt värdefulla miljöer för fisk och hyser höga naturvärden med skyddsvärda vattenmiljöer och arter. Fiskräknaren är placerad i en kvarnränna vid Håstadmölla som är en äldre vattenkvarn belägen 23 km från åns mynning i Öresund (figur 4). I övre delen av kvarnrännan fanns tidigare en kvarn med kvarnhjul, denna är nerlagd för många år sedan. Under våren 2019 byggdes det upp med sten och block i kvarnrännans övre del för att underlätta fiskvandring genom kvarnrännan.

Räknaren är placerad i mellersta delen av kvarnrännan intill och uppströms en bro som leder in till Håstadmölla (figur 5). Kvarnrännan går runt Håstadmölla och mynnar i Kävlingeån nedströms ett äldre kvarndämme, vilket sträcker sig ca 400 uppströms Håstadmölla och utgör ett partiellt vandringshinder för fisk. Dämnet leder fisken nedströms och kan antingen registreras i räknaren eller i fiskfällan.

Vid Håstadmölla har kontroll av fiskvandring skett under en lång period. I slutet av 1940-talet byggdes en ålkista om vid Håstadmölla. Bredden ökades med tre gånger och längden fördubblades. Träribbor placerades i botten för att avleda inkommande vattenflöde, fisken fördes via en ränna in till en sump (figur 8). Fällan kunde fånga all fisk på ett relativt skonsamt sätt. Konstruktionen av fällan benämns internationellt som Wolf-trap (Mills 1991). Under perioden från 1940-talet till 1980-talet drevs fällan av Svenska Lax- och Laxöringföreningen.

Hösten 1997 renoverades fällan med medel från Fiskeriverket, Kävlingeåns– Löddeåns fvo, ABU Garcia fiskevårdsfond och Göteborgströms stiftelse. Renoveringen utfördes av Fiskevårdsteknik AB. Fällan har varit i drift under våren (april-maj) åren 1998-2020. Från år 2019 har fällans drifts utökats och ingår i det EU finansierade ålprojektet ”indexvattendrag” för ål. Vid drift av fiskfällan stängs kvarnrännan av med galler i dess övre del för att förhindra att fisk vandrar in till kvarnrännan.

Vid drift av fiskräknaren är fiskfällan stängd och huvuddelen av flödet leds in till kvarnrännan. Perioder med höga flöden kan troligtvis en del av fisken som vandrar nedströms passera över dämnet och undgår då att bli registrerade i räknaren eller i fällan. Fiskräknaren har varit i drift sedan våren 2019 och är igång året om förutom de perioder när fiskfällan är i drift. För fullgod drift av fiskräknaren utförs kontinuerlig tillsyn och rensning av galler och rengöring av fototunnel. Fiskräknaren

och fiskfällan i Kävlingeån vid Håstadmölla utgör en viktig kontrollstation för fiskvandring i Skåne och används som ett referensvattendrag.



Figur 4. Fiskräknaren vid Håstadmölla ligger i Kävlingeåns nedre delar.



Figur 5. Bild som visar läge för fiskräknaren i en äldre kvarnränna vid Håstadmölla.

4 Resultat

4.1 Drift

Räknaren vid Håstadmölla har varit i drift under två perioder från 1 januari till 28 februari samt från 1 juni till 31 december. Under perioden 1 mars till 31 maj var fiskfällan i drift och ingången av stamprännen var avstängd med galler. Under denna period var fiskräknaren igång. Uppvandrande fisk registrerades således under perioden och även enstaka nedvandrande ålar passerade räknaren som troligen hittat otätheter i gallret.

Under året har låga flöden tidvis medfört hög turbulens i fiskräknaren vilket innebär en ökad risk för att missa registreringar. Under perioden januari till september har därför även back-up systemet (rörelsedetektion) använts för att kontrollera eventuella missade registreringar som lagt till. Dessa är registrerade som "mt" i bilaga 5. Under oktober - november har det inte varit möjligt på grund av ett mycket stort antalet registreringar från löv.

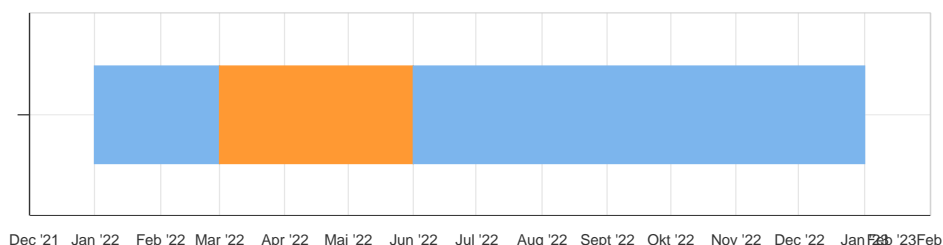

Figur 6. Sammanställning av drift under kontrollperioden.

4.2 Fiskvandring

Under kontrollperioden har 885 passager kunnat tolkas som fisk. Av dessa har 382 vandrat upp och 503 ned resulterande i en nettonedvandring på 121 fiskar (figur 7, tabell 1). Andra registreringar var fågel/däggdjur. Passagera som tolkats som fågel/däggdjur utgjordes av utter. Utöver registreringar tolkade som fisk och fågel/däggdjur gjordes 23 045 registreringar som placerades i kategorin icke fisk och 349 registreringar som placerades i kategorin service.

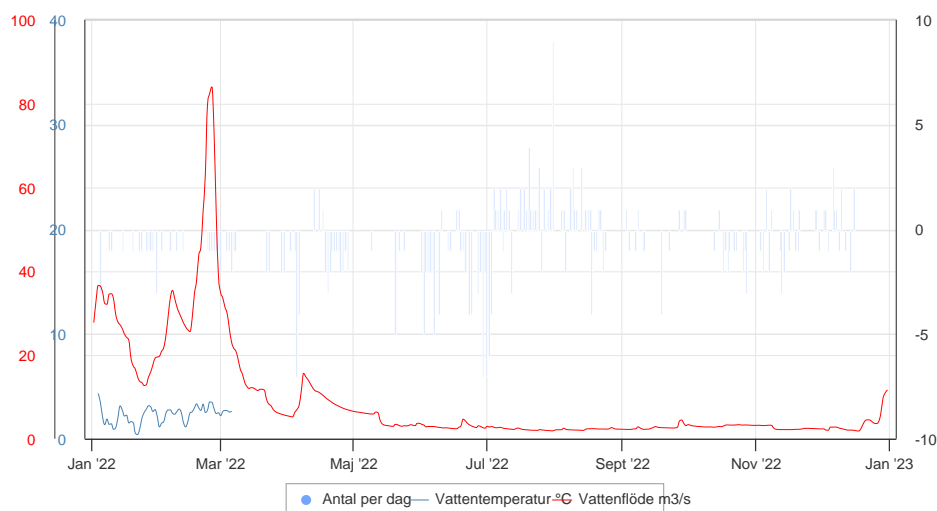

Figur 7. Nettovandring av fisk vid Håstadmölla räknare i Kävlingeån år 2022.

Tabell 1. Antal nettovandrande fiskar per månad och förekommande arter i fiskräknaren vid Håstadmölla räknare under år 2022.

Art	Jan	Feb	Mar	Apr	Maj	Jun	Jul	Aug	Sep	Okt	Nov	Dec	Tot
Abborre	-1	0	0	0	0	0	5	2	0	-1	0	0	5
Ål	-4	-5	-5	-10	-8	-41	-28	-16	-6	-13	-1	-1	-138
Braxen	-6	-4	-4	-1	0	0	0	0	0	0	0	0	-15
Fågel-	0	-1	-1	-1	1	-1	3	-3	2	0	-1	0	-2
Däggdjur													
Gädda	0	0	-6	0	0	-4	0	0	0	0	-1	0	-11
Id	0	0	0	0	0	-2	36	20	-1	0	0	0	53
Kräfta	0	0	0	0	0	-1	0	0	0	0	0	0	-1
Lake	-1	0	0	-3	0	0	0	0	0	0	0	0	-4
Mört	-1	0	-1	-7	0	0	3	0	0	0	0	0	-6
Öring	-3	-1	0	1	0	-1	0	-1	3	0	-4	7	1
Öringkelt	0	0	0	-2	0	0	0	0	0	0	0	0	-2
Smolt	0	0	0	-4	0	0	0	0	0	0	0	0	-4
Sutare	0	0	0	0	0	0	2	1	0	0	0	0	3
Totalt	-16	-11	-17	-27	-7	-50	21	3	-2	-14	-7	6	-121

Samtliga passager som tolkats som fisk har kunnat tolkas till art (tabell 1). Av de passager som tolkats som fisk har 65 identifierats som abborre (35 upp och 30 ned), 19 som braxen (2 upp och 17 ned), 17 som gädda (3 upp och 14 ned), 323 som id (188 upp och 135 ned), 4 som lake (4 ned), 36 som mört (15 upp och 21 ned), 1 som kräfta (1 ned), 5 som sutare (4 upp och 1 ned), 150 som ål (6 upp och 144 ned), 259 som öring (129 upp och 130 ned) samt 2 som öringkelt (2 ned), 4 som smolt (4 ned).

Årets fiskvandring har därmed resulterat i en nettouppvandring av 5 abborrar, 3 sutare 53 idar samt nettonedvandring av 15 braxen, 6 mörtar, 11 gäddor, 1 kräfta, 4 lakar, 138 ålar, 1 öring 4 smolt, och 2 öringkelt (bilaga 2 och 3). Det har även registrerats utter med 32 passager (15 upp och 17 ned; bilaga 3).

Ålen vandrade under årets alla månader men majoriteten vandrade genom räknaren under perioden juni - oktober. Av den registrerade ålen vandrade 95 % nedströms, en mindre andel vandrade dock uppströms varav en del kan vara stationär gulål. Ålen var i storlek mellan 30 - 102 cm med en median på 78 cm. Under denna perioden registrerades en nettonedvandring av 138 ålar. Av dessa var 3 små ålar (2 %), 25 mellanstora (18 %) och 110 stora ålar (80 %; tabell 1; bilaga 2). Ålens vandring skedde i huvudsak under dygnets mörka period (bilaga 2).

Den öring som registrerades var dels mindre stationär fisk och dels stor havsöring (>60 cm) som registrerades under senhösten oktober-december. Den stora öringen utgjordes både av lekfisk samt utlekt sk. öringkelt. Öringkelten vandrade ut under april. Det fångades även kelt (13) och smolt (737) i fiskfällan när den var i gång under mars, april och maj. Flera av lekfiskarna som vandrade förbi räknaren under hösten, registrerades först som nedströms samt att samma fisk kunde registreras för nedströmsvandring flera gånger efter varandra. Totalt blev det en låg nettonuppvandring för lekfisken, där det istället borde varit betydligt fler uppvandrande öringar (bilaga 3). Detta kan förklaras med att det saknas galler på nedströmsidan av räknaren och att fisk som vandrar uppströms kan vandra in längs sidorna, vid sidan om räknaren, upp mot gallret som styr fiskens nedvandring in mot räknaren. Stor öring kan troligtvis hoppa över detta galler och därefter vandra nedströms genom räknaren.



Figur 8. Bild som visar fiskfällan vid Håstadmölla.

5 Diskussion

Under våren 2022 var fiskfällan vid Håstadmölla i drift under perioden från 28 februari - 31 maj. Under denna period fångades och registrerades 480 ålar. Detta var betydligt lägre än 2021 då 789 ålar fångades i räknaren. Huvuddelen av den ål som fångades i fiskfällan i juni 2022 var vandringsål med en medelvikt på 1,02 kg. Ålen som registrerades i fiskräknaren under året var i motsvarande storlek som den som registrerades i fiskfällan under perioden mars-maj (bilaga 2).

Totalt registrerades 618 nedströmsvandrande ålar i fiskfällan och fiskräknaren under 2022 vid Håstadmölla vilket var lägre jämfört med 2021 (1275), 2020 (852) och 2019 (1571). Den låga siffran kan delvis bero på att det var låga flöden under hela den viktiga vandringsperioden, juni - november. De första högflödena kom först i slutet av december när vattentemperaturen var för låg för någon ålvandring skulle ske.

Under året har låga flöden tidvis medfört hög turbulens i fiskräknaren vilket innebär en ökad risk för att missa registreringar. För perioden januari till september konstaterades att 25% av de nedvandrande ålarna ej registrerats som fisk av räknaren. Dessa har lagts till i databasen och är inkluderade i statistiken. Om samma andel har missats under oktober - december skulle det innebära att 8 ålar missats. Således utgör eventuella missade ålar endast en liten andel av de totala antalet nedvandrande ålarna.

Fiskevårdsteknik AB

Anton Gullberg



Viktor Hebrand

Fiskevårdsteknik AB

SVERIGES LANTBRUKSUNIVERSITET

**HÅSTADMÖLLA RÄKNARE,
KÄVLINGEÅN**

FISKVANDRING 2022

Bilaga 1 Driftperioder

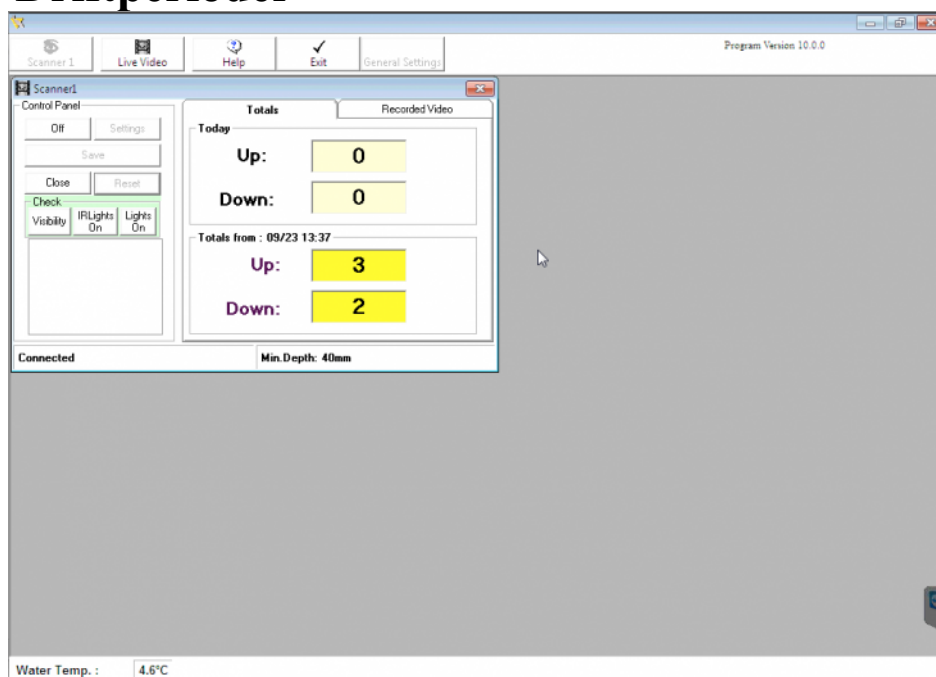

30486

Lund 2023-08-29

Tabell 1. Sammanfattning av driftperioder

Från	Till	Drift	Filer
2022-01-01 00:00	2022-02-28 23:59	Normal	
2022-03-01 00:00	2022-05-31 23:59	Ur drift	Fiskfälla öppen
2022-06-01 00:00	2022-12-31 23:59	Normal	

Tabell 2. Sammanfattning av drifttider

Post	Dagar	Timmar	Minuter	Andel
Fiskräknare i drift	273	0	57	74.8 %
Fiskräknare ur drift	91	22	59	25.2 %
Total studietid	364	23	56	100 %

Tabell 3. Kontroll av drift 2022

Åtgärd	Datum	Kommentar
Behov av rengöring	2022-05-24 10:05:00	Behov av rengöring
Min depth	2022-06-27 09:26:00	Min depth change

Fiskevårdsteknik AB

SVERIGES LANTBRUKSUNIVERSITET

**HÅSTADMÖLLA RÄKNARE,
KÄVLINGEÅN**

FISKVANDRING 2022

Bilaga 2

Fiskvandring ål

2022-07-02 23:25:01



30486

Lund 2023-08-29

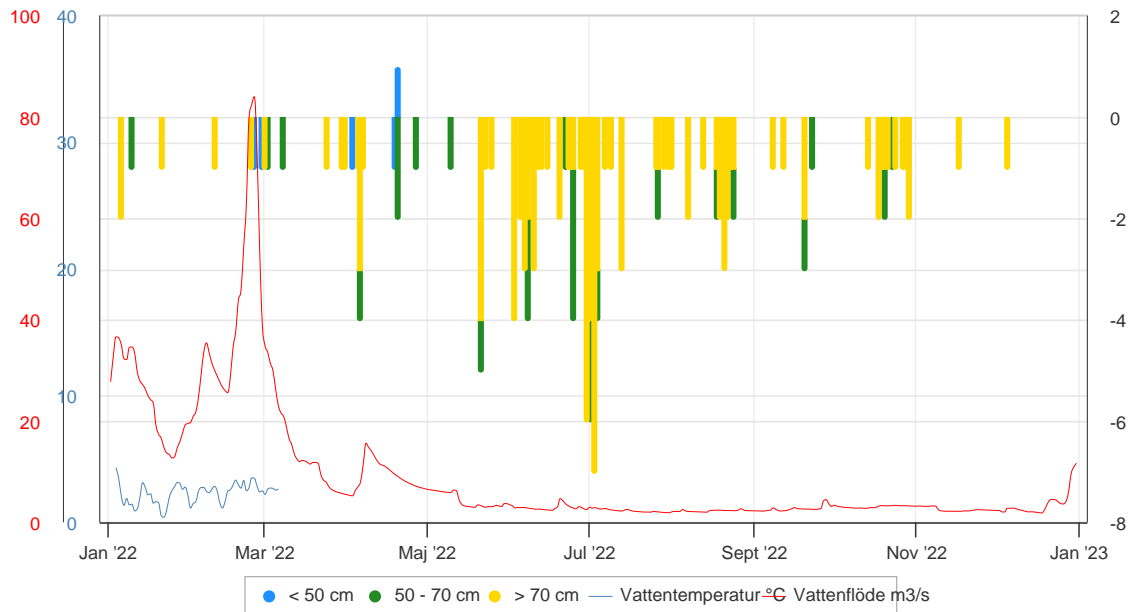

Figur 1. Dygnsvis nettovandring av ål vid Håstadmölla räknare i Kävlingeån under 2022.

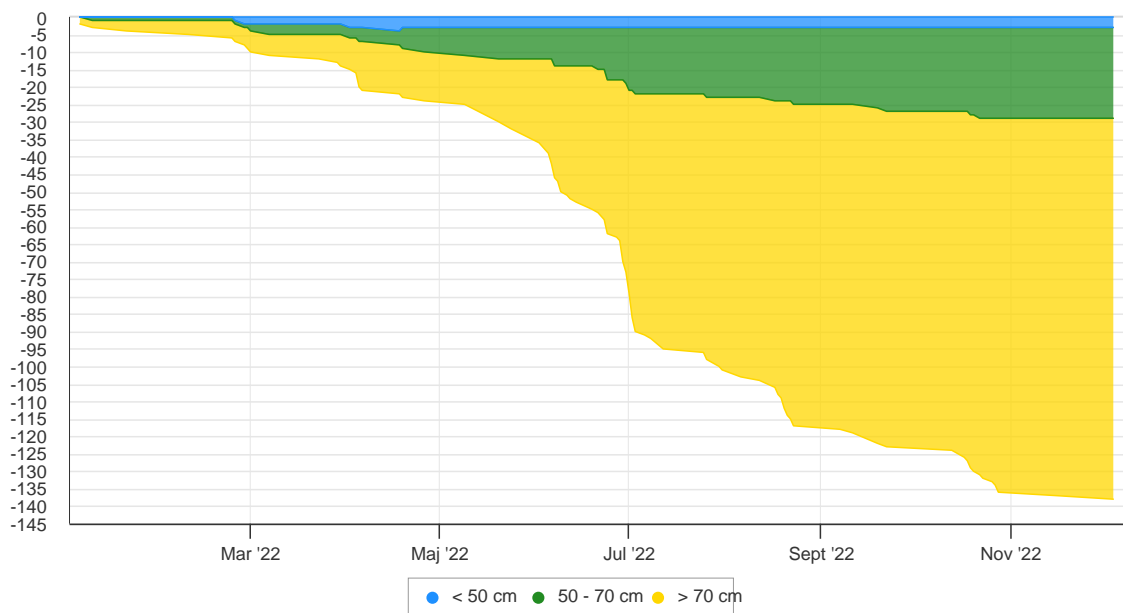

Figur 2. Ackumulerad nettovandring av ål vid Håstadmölla räknare i Kävlingeån under 2022.

Tabell 1. Sammanställning av nettovandring per månad av ål vid Håstadmölla räknare under 2022.

	Jan	Feb	Mar	Apr	Maj	Jun	Jul	Aug	Sep	Okt	Nov	Dec	Totalt
Små (< 50 cm)	0	-2	0	-1	0	0	0	0	0	0	0	0	-3
Medium (50-70 cm)	-1	0	-2	-4	-2	-7	-4	-2	-2	-2	0	0	-26
Stora (>70 cm)	-3	-3	-3	-5	-6	-34	-24	-14	-4	-11	-1	-1	-109
Totalt	-4	-5	-5	-10	-8	-41	-28	-16	-6	-13	-1	-1	-138

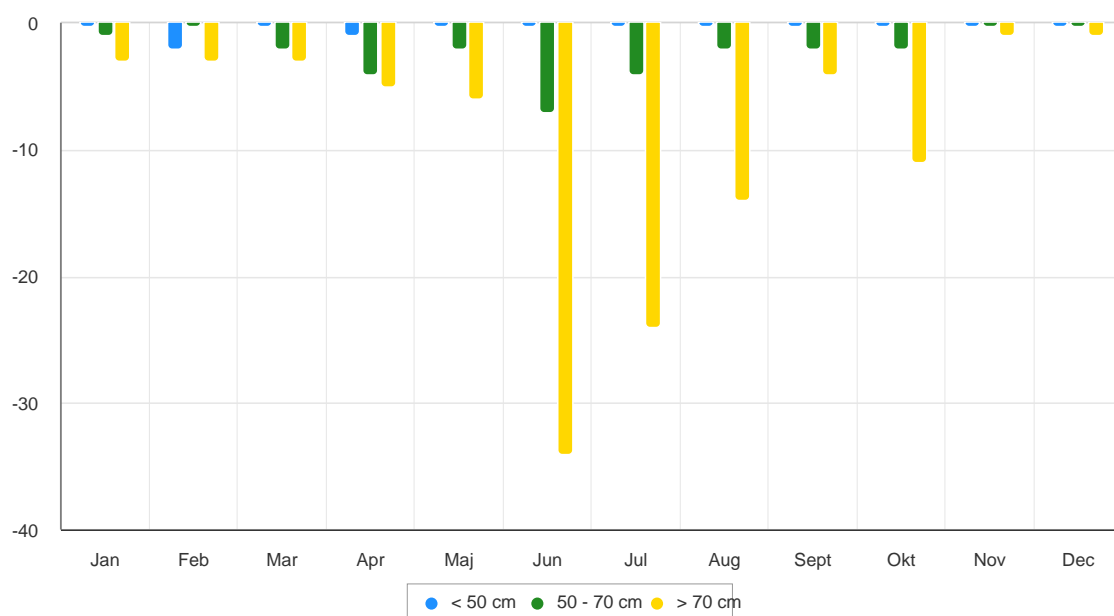

Figur 3. Nettovandring av ål per månad vid Håstadmölla räknare i Kävlingeån under 2022.

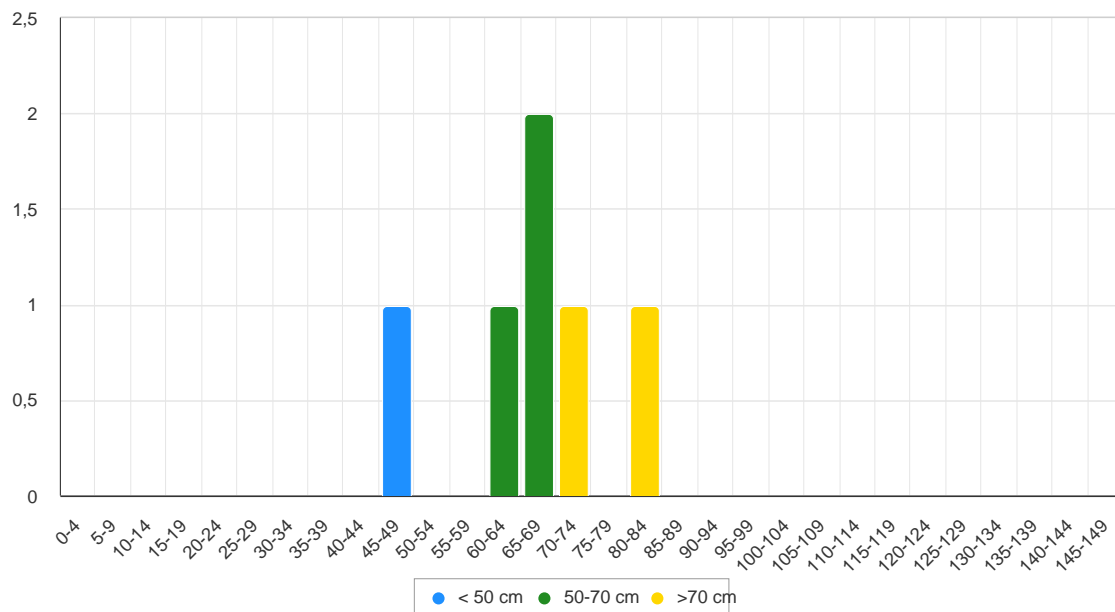

Figur 4. Längdfördelning av uppvandrande ål vid Håstadmölla räknare i Kävlingeån under 2022.

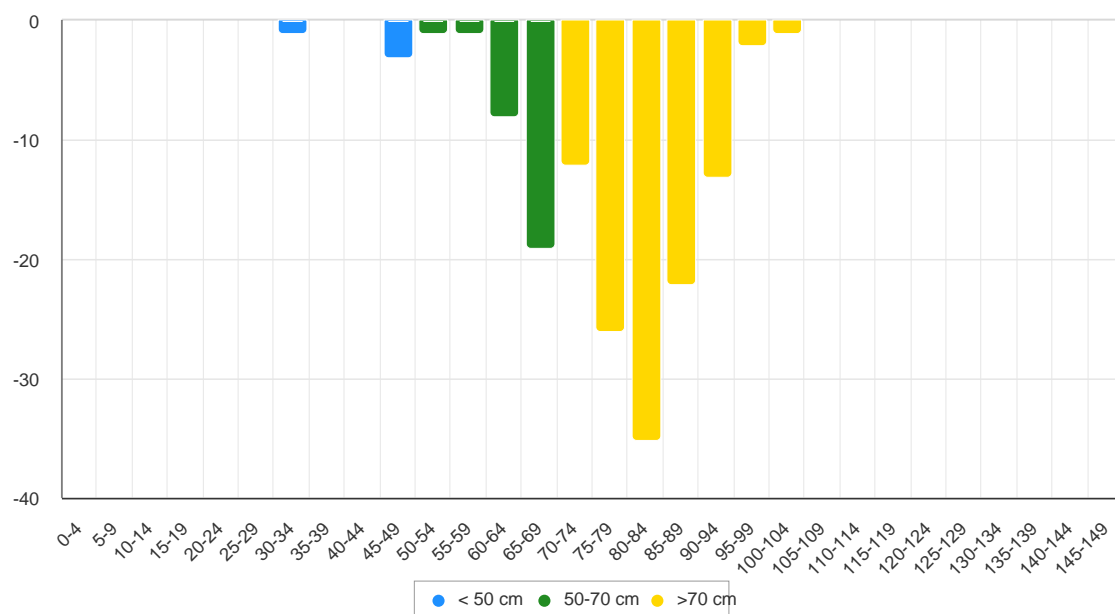

Figur 5. Längdfördelning av nedvandrande ål vid Håstadmölla räknare i Kävlingeån under 2022.

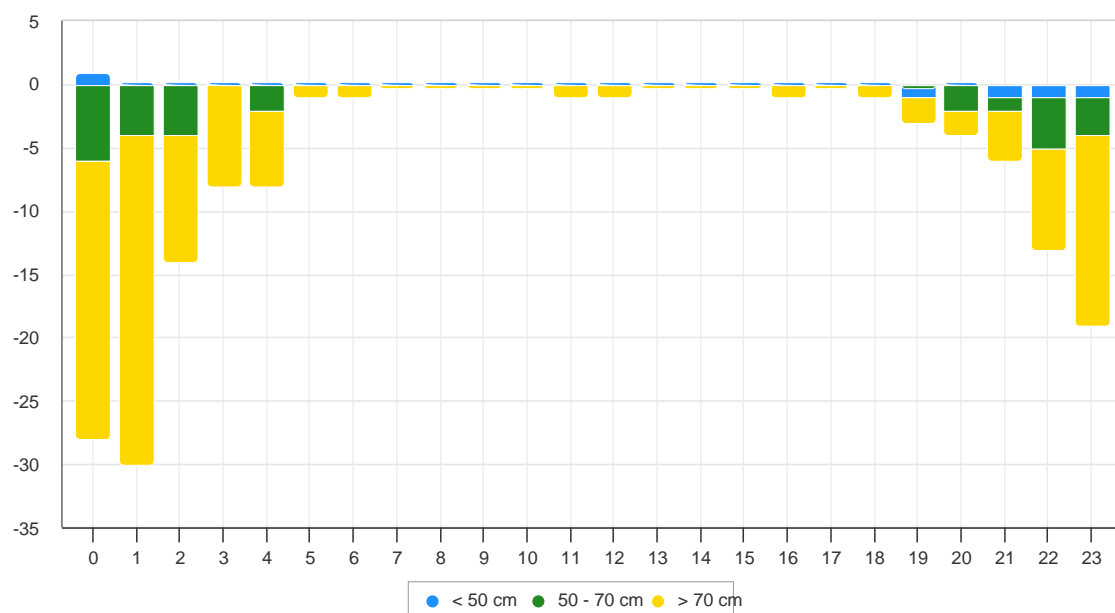

Figur 6. Aktivitetsperiod under dygnet för ål vid Håstadmölla räknare i Kävlingeån under 2022.

Fiskevårdsteknik AB

SVERIGES LANTBRUKSUNIVERSITET

**HÅSTADMÖLLA RÄKNARE,
KÄVLINGEÅN**

FISKVANDRING 2022

Bilaga 3

Fiskvandring alla arter

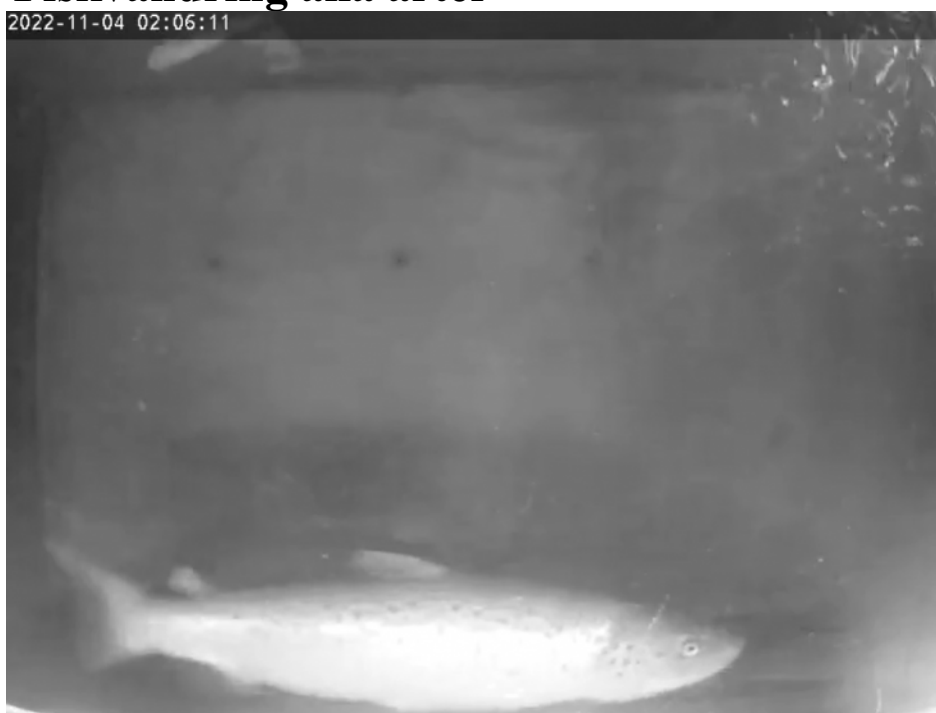

30486

Lund 2023-08-29

Översikt alla arter

Tabell 1. Artsammanställning över observerade arter vid Håstadmölla räknare i Kävlingeån under år 2022 med registrerad upp- och nedvandring samt resulterande nettovandring.

Art	Latinsk namn	Upp	Ner	Netto
Abborre	<i>Perca fluviatilis</i>	35	30	5
Ål	<i>Anguilla anguilla</i>	6	144	-138
Braxen	<i>Abramis brama</i>	2	17	-15
Fågel-Däggdjur		15	17	-2
Gädda	<i>Esox lucius</i>	3	14	-11
Id	<i>Leuciscus idus</i>	188	135	53
Kräfta	<i>Astacoidea</i>	0	1	-1
Lake	<i>Lota lota</i>	0	4	-4
Mört	<i>Rutilus rutilus</i>	15	21	-6
Öring	<i>Salmo trutta</i>	129	128	1
Öringkelt	<i>Salmo trutta</i>	0	2	-2
Smolt		0	4	-4
Sutare	<i>Tinca tinca</i>	4	1	3

Abborre (*Perca fluviatilis*)



Tabell 2. Passager per månad och resulterande nettovandring av abborre vid Håstadmölla räknare i Kävlingeån under 2022.

	Jan	Feb	Mar	Apr	Maj	Jun	Jul	Aug	Sep	Okt	Nov	Dec	Tot
Upp	0	0	0	0	0	9	22	3	1	0	0	0	35
Ner	1	0	0	0	0	9	17	1	1	1	0	0	30
Netto	-1	0	0	0	0	0	5	2	0	-1	0	0	5

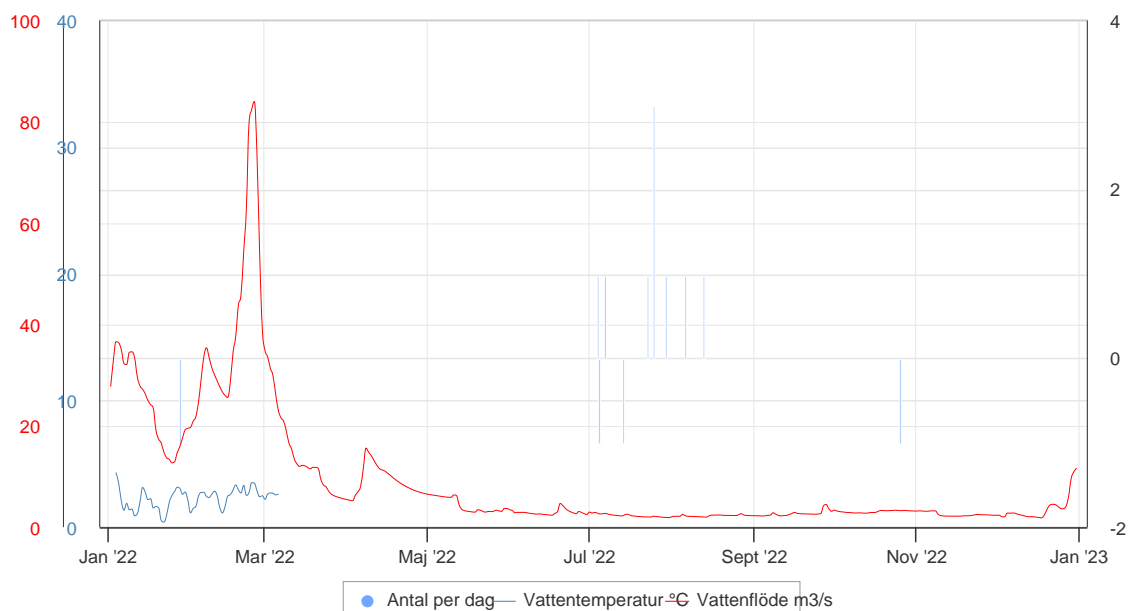

Figur 1. Nettovandring per dag av abborre vid Håstadmölla räknare i Kävlingeån under 2022.

Ål (*Anguilla anguilla*)



Tabell 3. Passager per månad och resulterande nettovandring av ål vid Håstadmölla räknare i Kävlingeån under 2022.

	Jan	Feb	Mar	Apr	Maj	Jun	Jul	Aug	Sep	Okt	Nov	Dec	Tot
Upp	0	0	0	1	0	2	2	0	1	0	0	0	6
Ner	4	5	5	11	8	43	30	16	7	13	1	1	144
Netto	-4	-5	-5	-10	-8	-41	-28	-16	-6	-13	-1	-1	-138

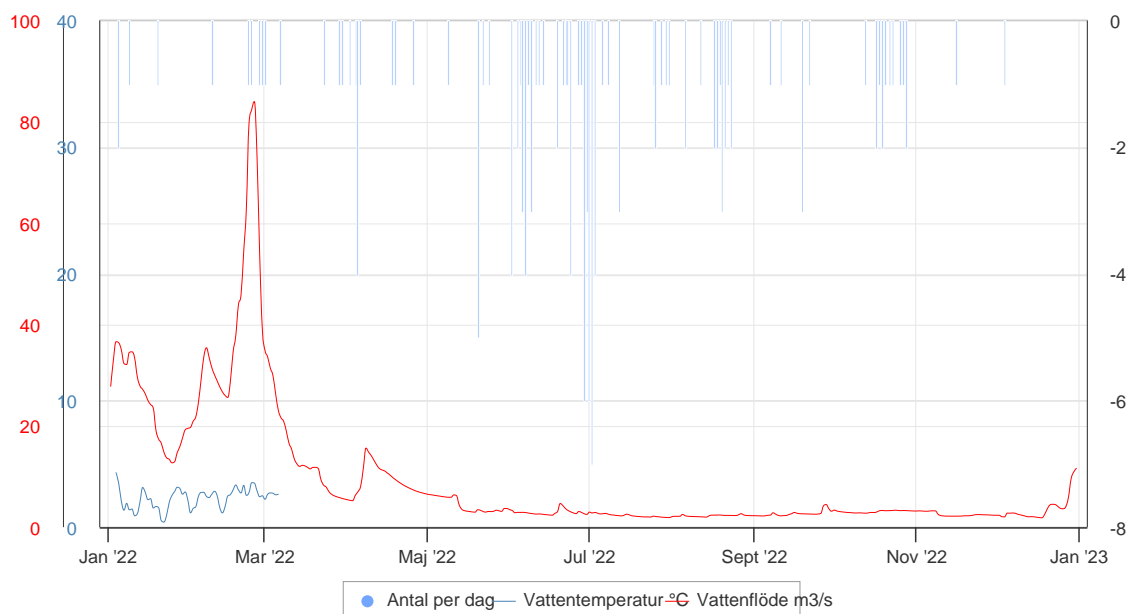

Figur 2. Nettovandring per dag av ål vid Håstadmölla räknare i Kävlingeån under 2022.

Braxen (*Abramis brama*)



Tabell 4. Passager per månad och resulterande nettovandring av braxen vid Håstadmölla räknare i Kävlingeån under 2022.

	Jan	Feb	Mar	Apr	Maj	Jun	Jul	Aug	Sep	Okt	Nov	Dec	Tot
Upp	0	0	0	1	0	1	0	0	0	0	0	0	2
Ner	6	4	4	2	0	1	0	0	0	0	0	0	17
Netto	-6	-4	-4	-1	0	0	0	0	0	0	0	0	-15

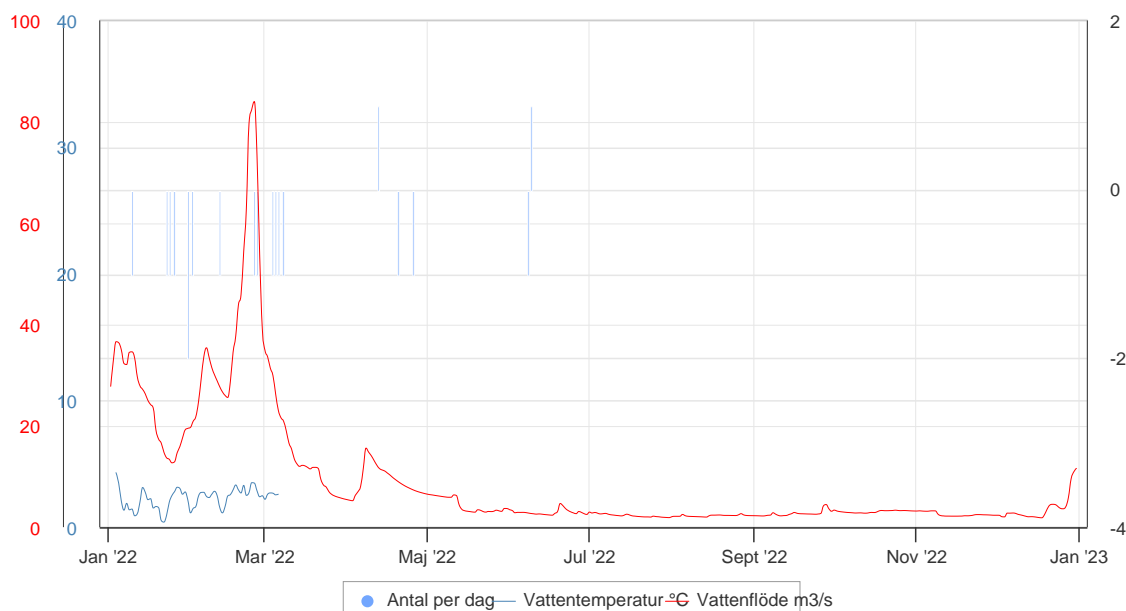

Figur 3. Nettovandring per dag av braxen vid Håstadmölla räknare i Kävlingeån under 2022.

Fågel-Däggdjur



Tabell 5. Passager per månad och resulterande nettovandring av fågel-däggdjur vid Håstadmölla räknare i Kävlingeån under 2022.

	Jan	Feb	Mar	Apr	Maj	Jun	Jul	Aug	Sep	Okt	Nov	Dec	Tot
Upp	0	0	0	0	7	0	4	0	2	2	0	0	15
Ner	0	1	1	1	6	1	1	3	0	2	1	0	17
Netto	0	-1	-1	-1	1	-1	3	-3	2	0	-1	0	-2

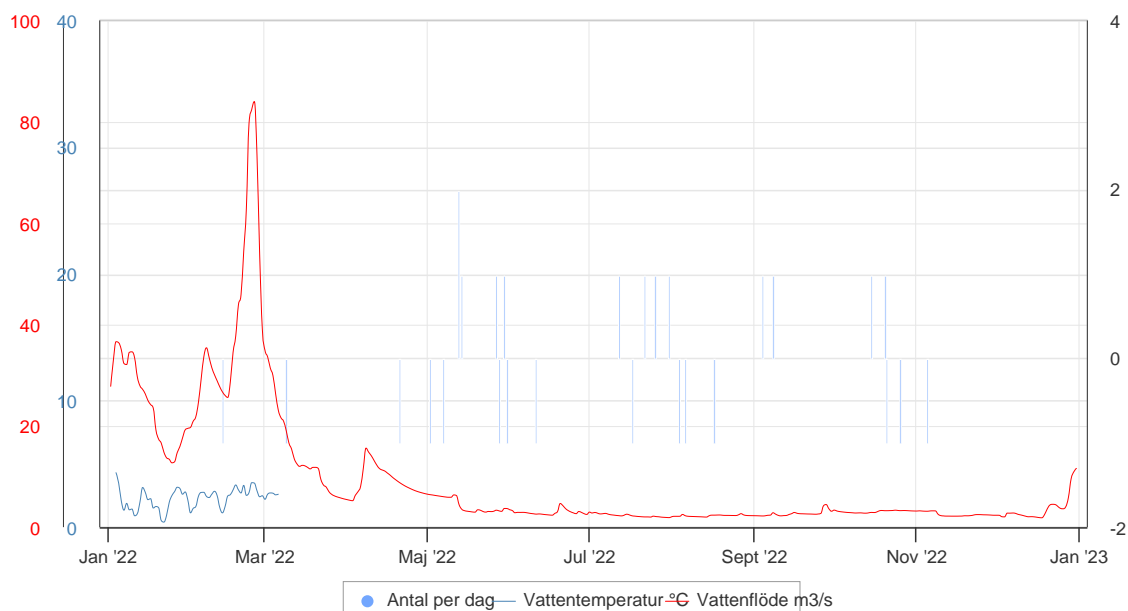

Figur 4. Nettovandring per dag av fågel-däggdjur vid Håstadmölla räknare i Kävlingeån under 2022.

Gädda (*Esox lucius*)



Tabell 6. Passager per månad och resulterande nettovandring av gädda vid Håstadmölla räknare i Kävlingeån under 2022.

	Jan	Feb	Mar	Apr	Maj	Jun	Jul	Aug	Sep	Okt	Nov	Dec	Tot
Upp	0	0	0	0	0	3	0	0	0	0	0	0	3
Ner	0	0	6	0	0	7	0	0	0	0	1	0	14
Netto	0	0	-6	0	0	-4	0	0	0	0	-1	0	-11

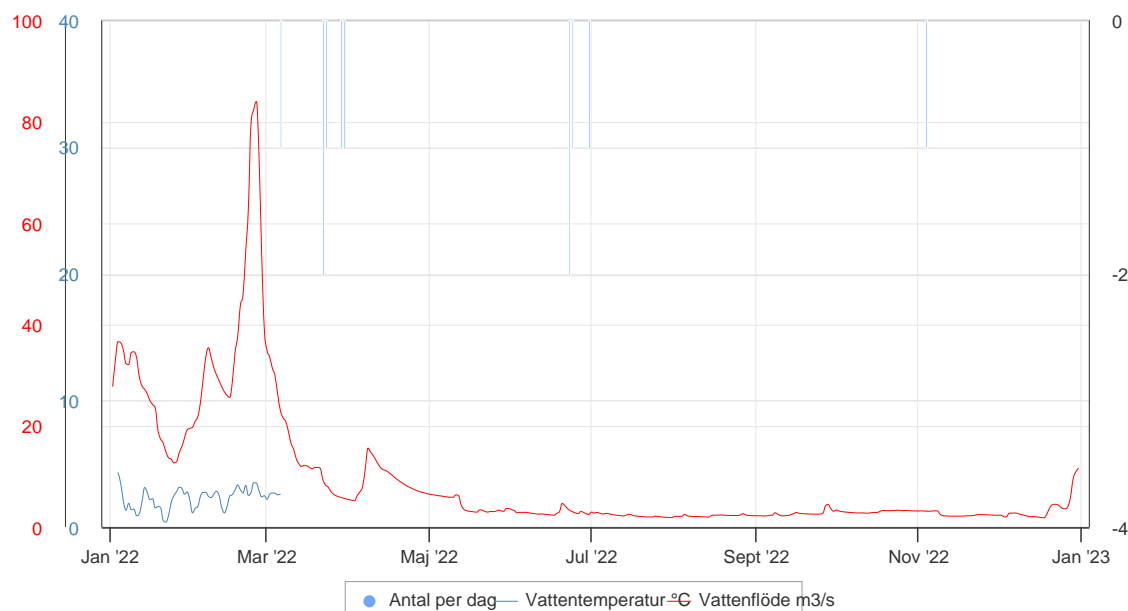

Figur 5. Nettovandring per dag av gädda vid Håstadmölla räknare i Kävlingeån under 2022.

Id (*Leuciscus idus*)



Tabell 7. Passager per månad och resulterande nettovandring av id vid Håstadmölla räknare i Kävlingeån under 2022.

	Jan	Feb	Mar	Apr	Maj	Jun	Jul	Aug	Sep	Okt	Nov	Dec	Tot
Upp	0	0	0	0	0	28	96	60	4	0	0	0	188
Ner	0	0	0	0	0	30	60	40	5	0	0	0	135
Netto	0	0	0	0	0	-2	36	20	-1	0	0	0	53

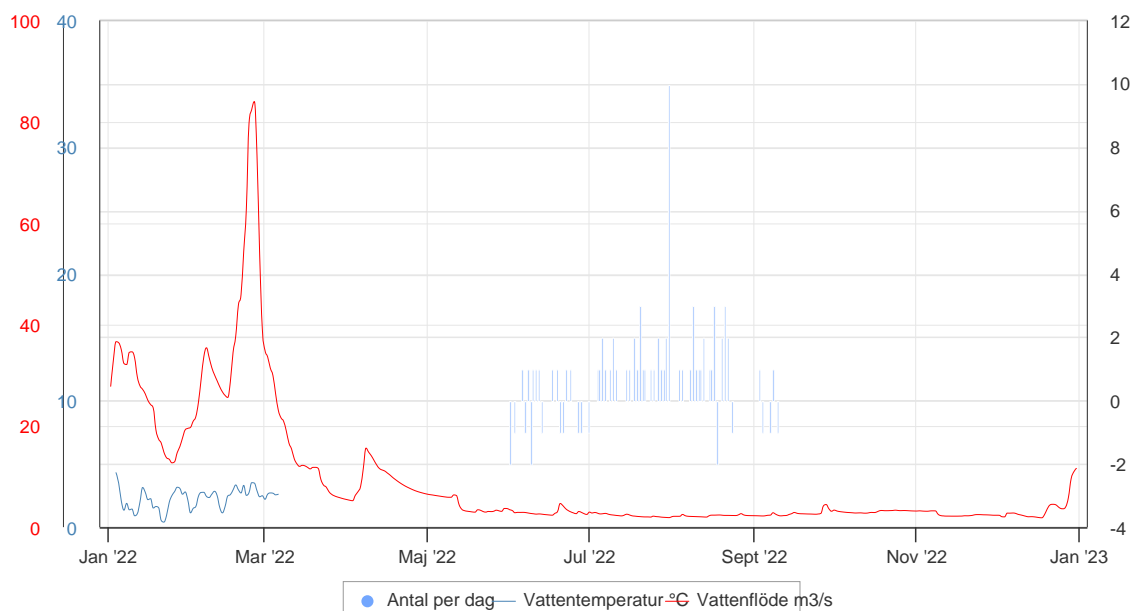

Figur 6. Nettovandring per dag av id vid Håstadmölla räknare i Kävlingeån under 2022.

Kräfta (*Astacoidea*)



Tabell 8. Passager per månad och resulterande nettovandring av kräfta vid Håstadmölla räknare i Kävlingeån under 2022.

	Jan	Feb	Mar	Apr	Maj	Jun	Jul	Aug	Sep	Okt	Nov	Dec	Tot
Upp	0	0	0	0	0	0	0	0	0	0	0	0	0
Ner	0	0	0	0	0	1	0	0	0	0	0	0	1
Netto	0	0	0	0	0	-1	0	0	0	0	0	0	-1

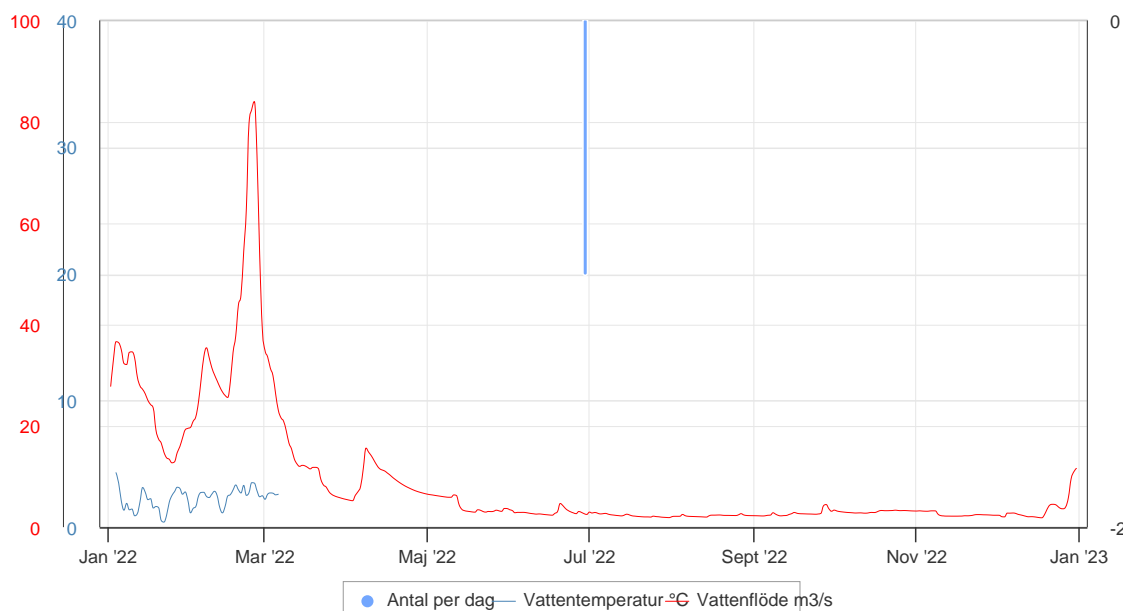

Figur 7. Nettovandring per dag av kräfta vid Håstadmölla räknare i Kävlingeån under 2022.

Lake (*Lota lota*)



Tabell 9. Passager per månad och resulterande nettovandring av lake vid Håstadmölla räknare i Kävlingeån under 2022.

	Jan	Feb	Mar	Apr	Maj	Jun	Jul	Aug	Sep	Okt	Nov	Dec	Tot
Upp	0	0	0	0	0	0	0	0	0	0	0	0	0
Ner	1	0	0	3	0	0	0	0	0	0	0	0	4
Netto	-1	0	0	-3	0	0	0	0	0	0	0	0	-4

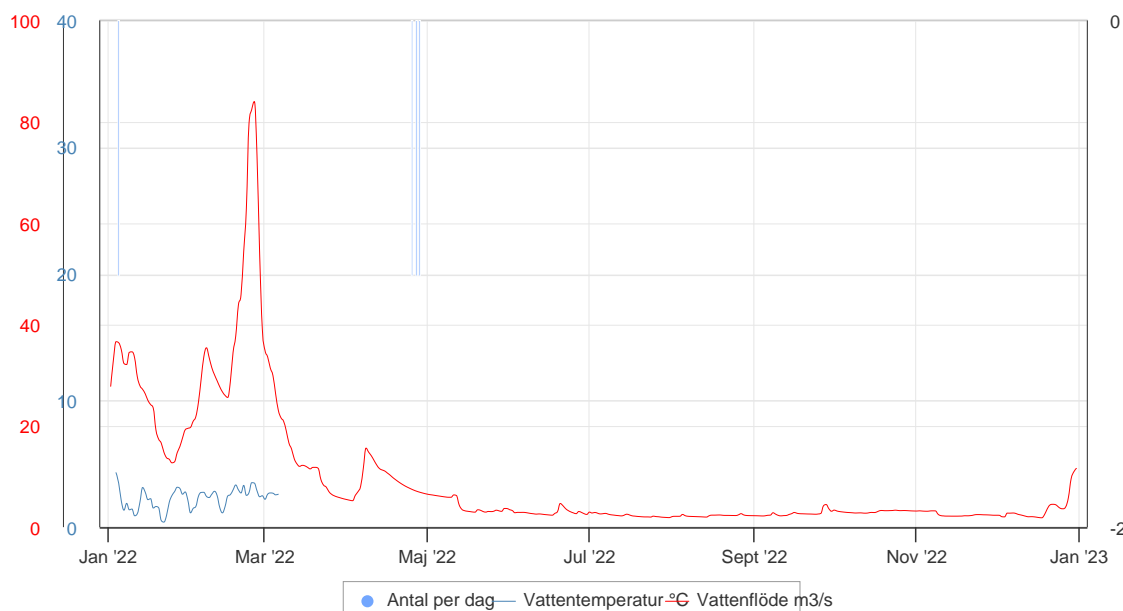

Figur 8. Nettovandring per dag av lake vid Håstadmölla räknare i Kävlingeån under 2022.

Mört (*Rutilus rutilus*)



Tabell 10. Passager per månad och resulterande nettovandring av mört vid Håstadmölla räknare i Kävlingeån under 2022.

	Jan	Feb	Mar	Apr	Maj	Jun	Jul	Aug	Sep	Okt	Nov	Dec	Tot
Upp	1	0	0	7	0	3	4	0	0	0	0	0	15
Ner	2	0	1	14	0	3	1	0	0	0	0	0	21
Netto	-1	0	-1	-7	0	0	3	0	0	0	0	0	-6

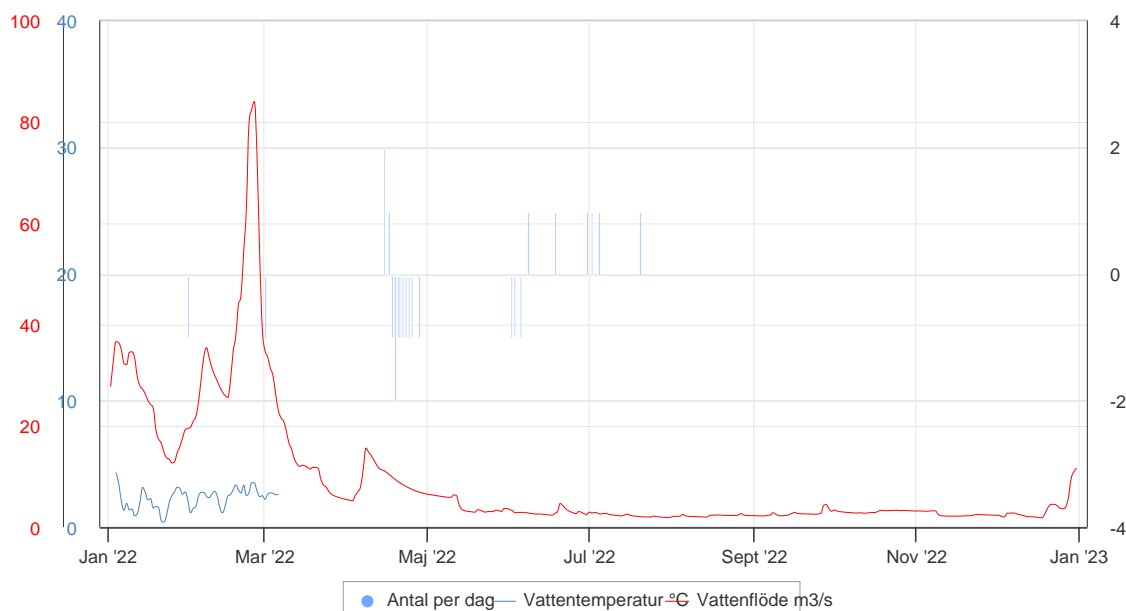

Figur 9. Nettovandring per dag av mört vid Håstadmölla räknare i Kävlingeån under 2022.

Öring (*Salmo trutta*)



Tabell 11. Passager per månad och resulterande nettovandring av öring vid Håstadmölla räknare i Kävlingeån under 2022.

	Jan	Feb	Mar	Apr	Maj	Jun	Jul	Aug	Sep	Okt	Nov	Dec	Tot
Upp	0	0	0	1	0	2	0	2	6	3	70	45	129
Ner	3	1	0	0	0	3	0	3	3	3	74	38	128
Netto	-3	-1	0	1	0	-1	0	-1	3	0	-4	7	1

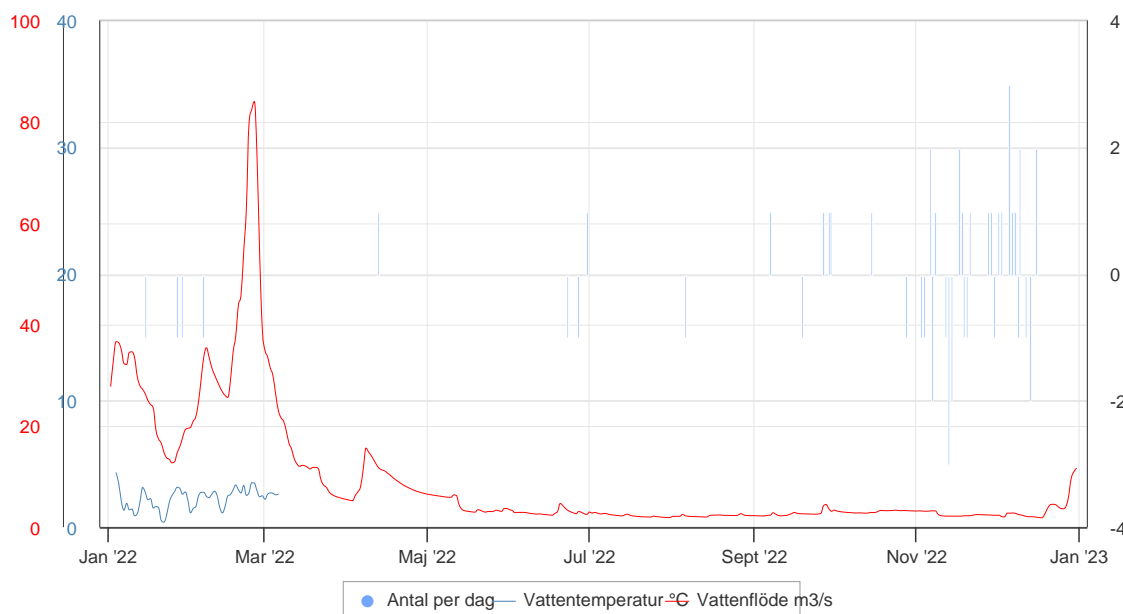

Figur 10. Nettovandring per dag av öring vid Håstadmölla räknare i Kävlingeån under 2022.

Öringkelt (*Salmo trutta*)



Tabell 12. Passager per månad och resulterande nettovandring av öringkelt vid Håstadmölla räknare i Kävlingeån under 2022.

	Jan	Feb	Mar	Apr	Maj	Jun	Jul	Aug	Sep	Okt	Nov	Dec	Tot
Upp	0	0	0	0	0	0	0	0	0	0	0	0	0
Ner	0	0	0	2	0	0	0	0	0	0	0	0	2
Netto	0	0	0	-2	0	0	0	0	0	0	0	0	-2

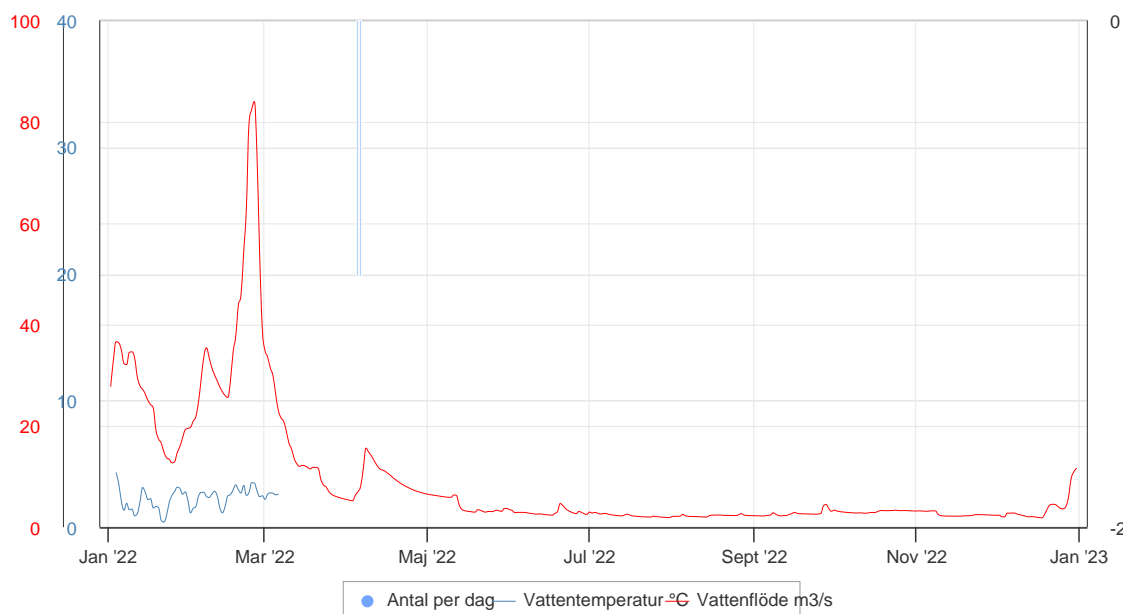

Figur 11. Nettovandring per dag av öringkelt vid Håstadmölla räknare i Kävlingeån under 2022.

Smolt



Tabell 13. Passager per månad och resulterande nettovandring av smolt vid Håstadmölla räknare i Kävlingeån under 2022.

	Jan	Feb	Mar	Apr	Maj	Jun	Jul	Aug	Sep	Okt	Nov	Dec	Tot
Upp	0	0	0	0	0	0	0	0	0	0	0	0	0
Ner	0	0	0	4	0	0	0	0	0	0	0	0	4
Netto	0	0	0	-4	0	0	0	0	0	0	0	0	-4

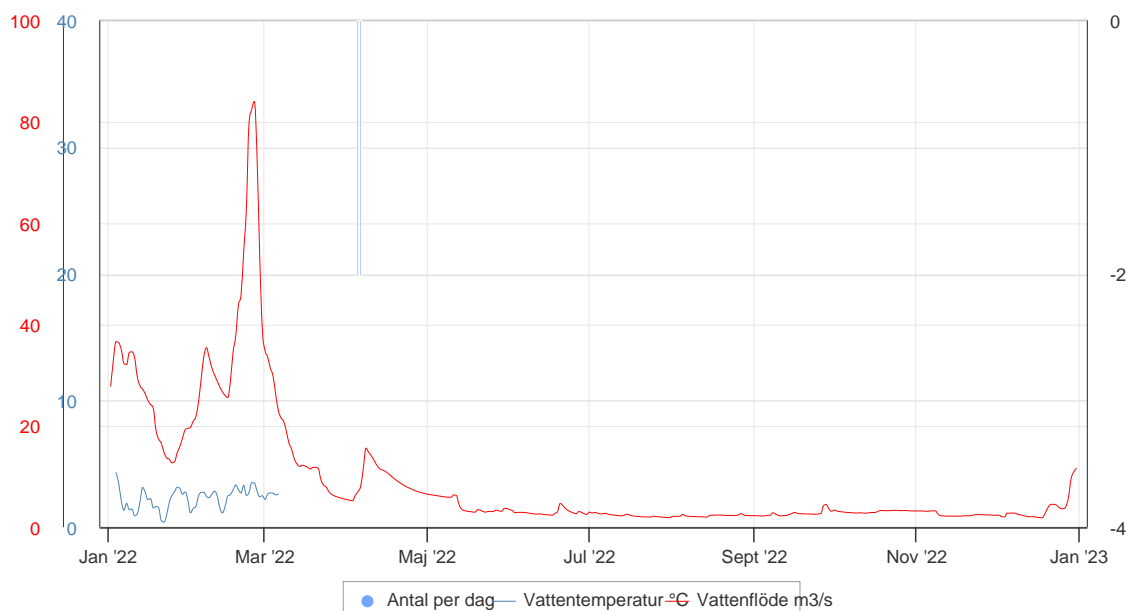

Figur 12. Nettovandring per dag av smolt vid Håstadmölla räknare i Kävlingeån under 2022.

Sutare (*Tinca tinca*)



Tabell 14. Passager per månad och resulterande nettovandring av sutare vid Håstadmölla räknare i Kävlingeån under 2022.

	Jan	Feb	Mar	Apr	Maj	Jun	Jul	Aug	Sep	Okt	Nov	Dec	Tot
Upp	0	0	0	0	0	1	2	1	0	0	0	0	4
Ner	0	0	0	0	0	1	0	0	0	0	0	0	1
Netto	0	0	0	0	0	0	2	1	0	0	0	0	3

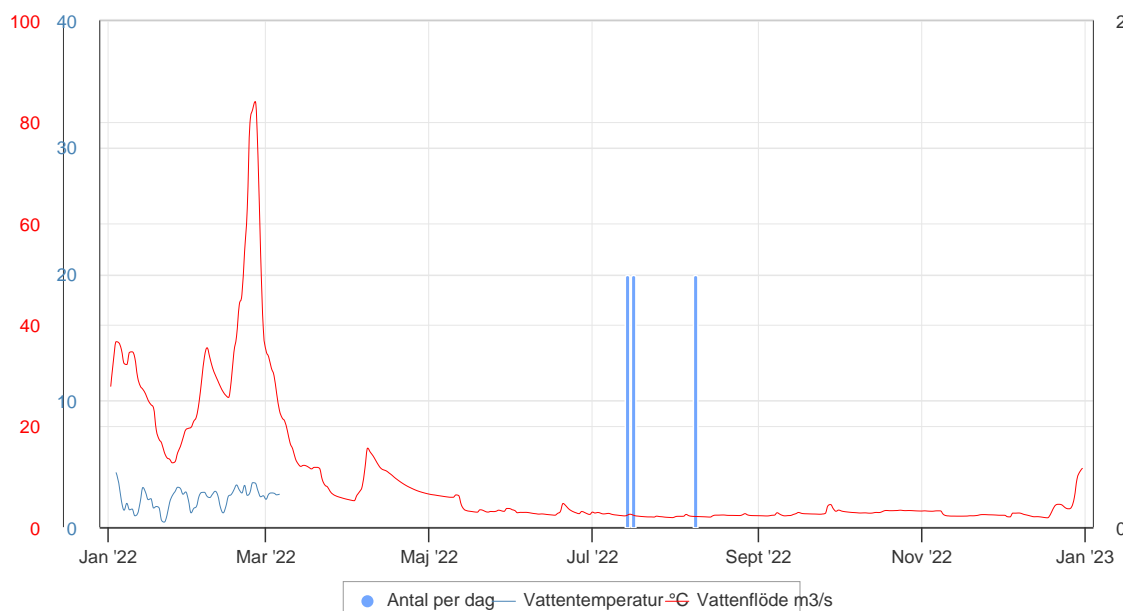

Figur 13. Nettovandring per dag av sutare vid Håstadmölla räknare i Kävlingeån under 2022.

Fiskevårdsteknik AB

SVERIGES LANTBRUKSUNIVERSITET

**HÅSTADMÖLLA RÄKNARE,
KÄVLINGEÅN**

FISKVANDRING 2022

Bilaga 4

Jämförelse tidigare år

2022-07-02 23:25:01



30486

Lund 2023-08-29

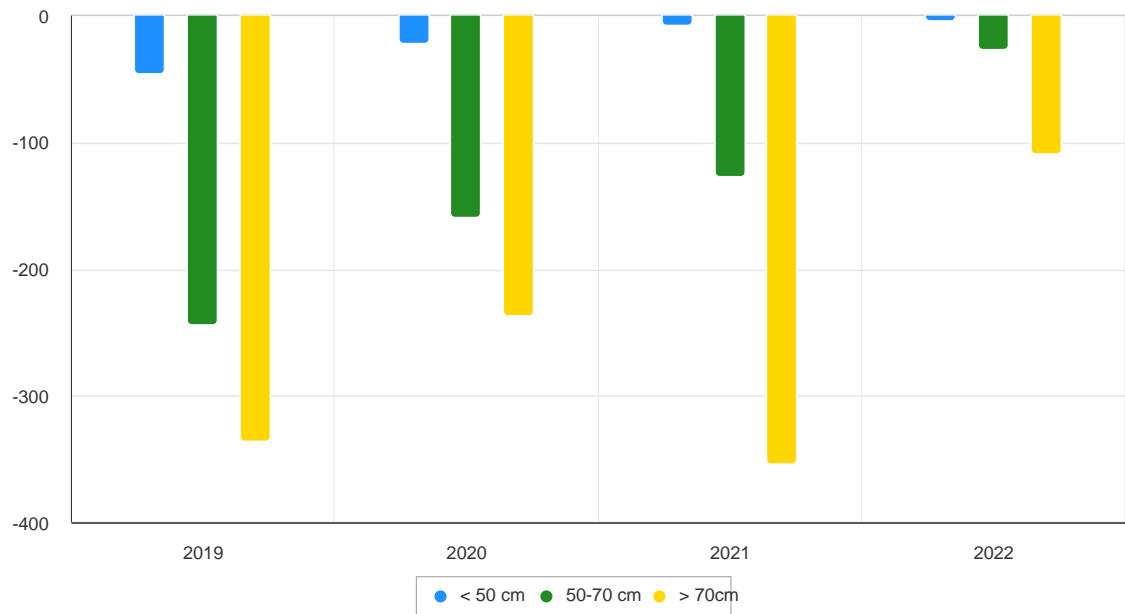

Figur 1. Nettovandring av ål vid Håstadmölla räknare i Kävlingeån fördelat på storleksklasser.

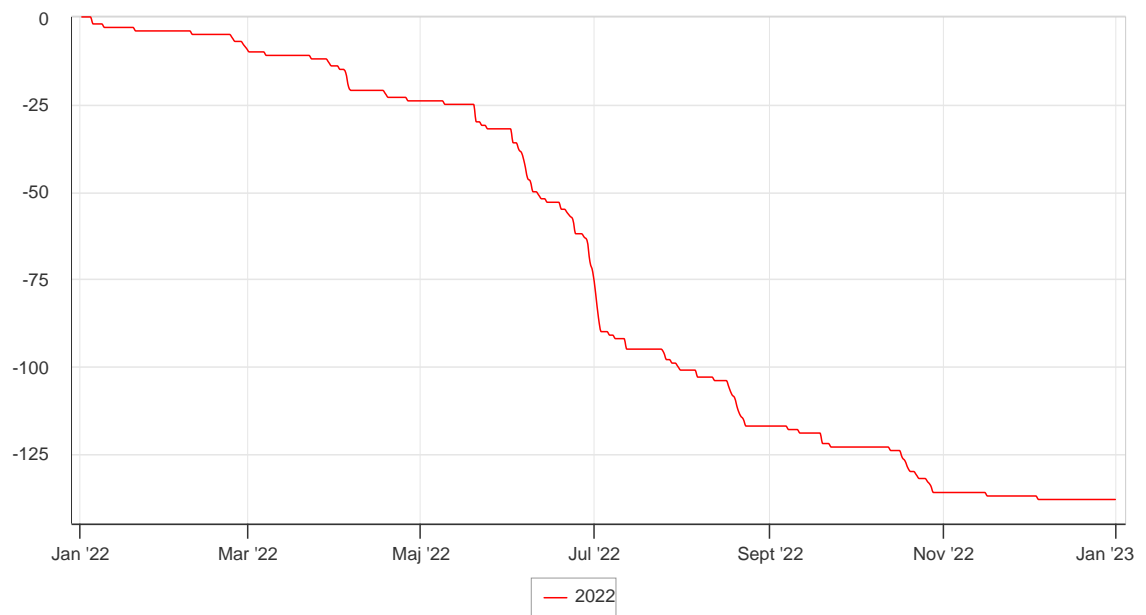

Figur 2. Ackumulerad nettovandring av ål vid Håstadmölla räknare i Kävlingeån.

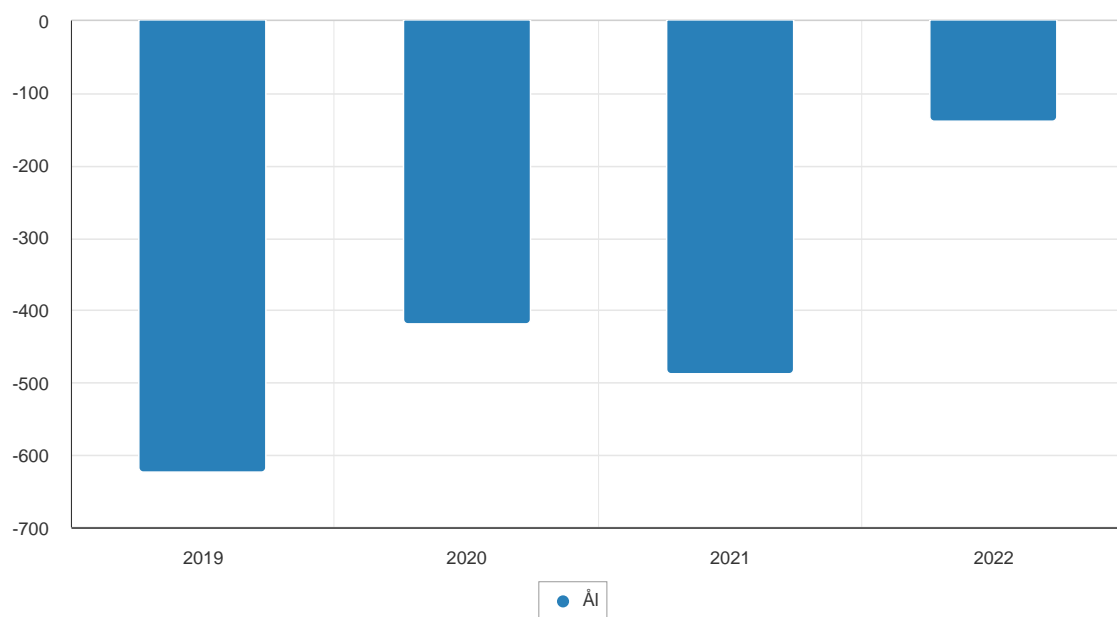

Figur 3. Nettovandring av ål vid Håstadmölla räknare i Kävlingeån.

Sveriges Lantbruksuniversitet

Håstadmölla räknare, Kävlingeån

Kontroll av fiskvandring 2022

Tabell 1. Registreringar i fiskräknaren vid Håstadmölla räknare under 2022

Förklaringar

Datum	Datum och tid för registrerad fiskpassage (år-mån-dag tim:min).
Art	Tolkad kategori för passerande föremål.
Höjd	Uppmätt höjd på passerande föremål (mm). Största höjd framför ryggenan.
Korr	Korrigerad höjd på fisk om anledning till justering funnits (mm).
Längd	Beräknad längd på passerande fisk (cm)
Riktning	Rörelseriktning för passerande föremål (upp, ned)
Ma	Manuell fisk för justering t.ex. falsk positiv eller tvekan fisk (0=nej, 1=ja).
Ex	Extrapolerade fiskar under t.ex. driftstopp (0=nej, 1=ja).
Mt	Fiskar som ej registrerats av räknaren vars passager ändå kunnat styrkas (0=nej, 1=ja).
PIT	PIT-registrering knuten till passagen

Datum	Art	Höjd	Korr	Längd	Riktning	Ma	Ex	Mt	PIT
2022-01-05 03:02:00	Ål	77	58	87	Ner	0	0	0	
2022-01-05 20:07:00	Ål	47		71	Ner	0	0	0	
2022-01-05 21:39:37	Lake	20		12	Ner	0	0	1	
2022-01-09 22:53:00	Ål	45		68	Ner	0	0	0	
2022-01-10 21:33:00	Braxen	42		13	Ner	0	0	0	
2022-01-15 02:47:00	Öring	134	120	66	Ner	0	0	0	
2022-01-20 03:08:00	Ål	57		86	Ner	0	0	0	
2022-01-23 18:29:00	Braxen	57		17	Ner	0	0	0	
2022-01-24 21:17:00	Braxen	37		11	Ner	0	0	0	
2022-01-25 19:12:00	Mört	60		24	Upp	0	0	0	
2022-01-25 22:52:00	Mört	52		21	Ner	0	0	0	
2022-01-26 07:33:00	Braxen	42		13	Ner	0	0	0	
2022-01-27 17:52:45	Öring	110		61	Ner	0	0	1	
2022-01-28 19:01:00	Abborre	60		24	Ner	0	0	0	
2022-01-29 20:49:03	Öring	110		61	Ner	0	0	1	
2022-01-31 04:35:53	Braxen	50		15	Ner	0	0	1	
2022-01-31 06:15:14	Braxen	50		15	Ner	0	0	1	
2022-01-31 18:48:00	Mört	55		22	Ner	0	0	0	
2022-02-02 00:42:45	Braxen	70		21	Ner	0	0	1	
2022-02-06 06:06:18	Öring	100		55	Ner	0	0	1	
2022-02-09 05:23:16	Ål	60		90	Ner	0	0	1	
2022-02-12 05:36:00	Braxen	50		15	Ner	0	0	0	
2022-02-13 07:45:00	Fågel-Däggdjur	122		73	Ner	0	0	0	
2022-02-19 16:44:00	Service	130		78	Ner	0	0	0	
2022-02-19 16:44:00	Service	115		69	Ner	0	0	0	
2022-02-19 16:45:00	Service	155		93	Ner	0	0	0	
2022-02-19 16:45:00	Service	105		63	Ner	0	0	0	
2022-02-19 16:45:00	Service	127		76	Ner	0	0	0	

Datum	Art	Höjd	Korr	Längd	Riktning	Ma	Ex	Mt	PIT
2022-02-19 16:45:00	Service	137		82	Ner	0	0	0	
2022-02-19 16:45:00	Service	130		78	Upp	0	0	0	
2022-02-19 16:45:00	Service	102		61	Ner	0	0	0	
2022-02-19 16:45:00	Service	108		65	Ner	0	0	0	
2022-02-19 16:45:00	Service	117		70	Ner	0	0	0	
2022-02-19 16:45:00	Service	107		64	Upp	0	0	0	
2022-02-19 16:45:00	Service	122		73	Upp	0	0	0	
2022-02-19 16:45:00	Service	75		45	Upp	0	0	0	
2022-02-19 16:45:00	Service	100		60	Upp	0	0	0	
2022-02-19 16:45:00	Service	117		70	Upp	0	0	0	
2022-02-19 16:45:00	Service	127		76	Upp	0	0	0	
2022-02-19 16:45:00	Service	117		70	Upp	0	0	0	
2022-02-19 16:45:00	Service	113		68	Upp	0	0	0	
2022-02-19 16:45:00	Service	105		63	Upp	0	0	0	
2022-02-21 15:16:00	Service	155		93	Upp	0	0	0	
2022-02-21 15:16:00	Service	155		93	Upp	0	0	0	
2022-02-21 15:16:00	Service	125		75	Upp	0	0	0	
2022-02-21 15:16:00	Service	142		85	Upp	0	0	0	
2022-02-21 15:16:00	Service	155		93	Upp	0	0	0	
2022-02-21 15:16:00	Service	152		91	Ner	0	0	0	
2022-02-21 15:16:00	Service	115		69	Upp	0	0	0	
2022-02-21 15:16:00	Service	110		66	Upp	0	0	0	
2022-02-21 15:16:00	Service	125		75	Ner	0	0	0	
2022-02-21 15:16:00	Service	120		72	Ner	0	0	0	
2022-02-21 15:16:00	Service	90		54	Upp	0	0	0	
2022-02-21 15:16:00	Service	90		54	Upp	0	0	0	
2022-02-21 15:16:00	Service	71		43	Ner	0	0	0	
2022-02-21 15:16:00	Service	62		37	Upp	0	0	0	
2022-02-23 03:34:49	Ål	55		83	Ner	0	0	1	
2022-02-24 22:28:00	Ål	30		45	Ner	0	0	0	
2022-02-25 23:52:00	Braxen	65		20	Ner	0	0	0	
2022-02-26 04:29:00	Braxen	77		23	Ner	0	0	0	
2022-02-27 19:51:00	Ål	31		47	Ner	0	0	0	
2022-02-28 01:27:00	Ål	50		75	Ner	0	0	0	
2022-03-01 21:16:00	Mört	27		11	Ner	0	0	0	
2022-03-01 22:39:00	Ål	37	45	68	Ner	0	0	0	
2022-03-04 20:00:00	Braxen	80		24	Ner	0	0	0	
2022-03-05 05:23:00	Braxen	57		17	Ner	0	0	0	
2022-03-06 19:44:00	Braxen	37		11	Ner	0	0	0	
2022-03-06 20:10:00	Gädda	40		28	Ner	0	0	0	
2022-03-07 23:43:00	Ål	80	45	68	Ner	0	0	0	
2022-03-08 21:03:00	Braxen	122	86	26	Ner	0	0	0	
2022-03-09 13:55:00	Fågel-Däggdjur	32		19	Ner	0	0	0	
2022-03-09 14:29:00	Service	140		84	Upp	0	0	0	
2022-03-09 14:29:00	Service	130		78	Ner	0	0	0	
2022-03-09 14:29:00	Service	110		66	Ner	0	0	0	
2022-03-09 14:29:00	Service	65		39	Upp	0	0	0	
2022-03-09 14:29:00	Service	33		20	Upp	0	0	0	
2022-03-09 14:29:00	Service	67		40	Upp	0	0	0	
2022-03-09 15:30:00	Service	27		16	Ner	0	0	0	
2022-03-09 15:30:00	Service	25		15	Ner	0	0	0	

Datum	Art	Höjd	Korr	Längd	Riktning	Ma	Ex	Mt	PIT
2022-03-09 15:30:00	Service	20		12	Ner	0	0	0	
2022-03-18 12:05:00	Service	132		79	Ner	0	0	0	
2022-03-18 12:05:00	Service	112		67	Upp	0	0	0	
2022-03-18 12:05:00	Service	100		60	Upp	0	0	0	
2022-03-18 12:05:00	Service	125		75	Upp	0	0	0	
2022-03-18 12:06:00	Service	135		81	Ner	0	0	0	
2022-03-22 12:31:00	Service	50		30	Upp	0	0	0	
2022-03-22 13:04:00	Gädda	40		28	Ner	0	0	0	
2022-03-22 20:28:00	Gädda	75		53	Ner	0	0	0	
2022-03-23 06:32:00	Äl	45	58	87	Ner	1	0	0	
2022-03-23 07:12:00	Gädda	37		26	Ner	0	0	0	
2022-03-29 04:44:00	Gädda	50		35	Ner	0	0	0	
2022-03-29 04:47:00	Äl	45	48	72	Ner	0	0	0	
2022-03-30 12:42:00	Äl	111	56	84	Ner	1	0	0	
2022-03-30 13:42:00	Gädda	110		77	Ner	0	0	0	
2022-04-02 21:37:16	Äl	20		30	Ner	0	0	1	
2022-04-03 11:17:00	Service	125		75	Upp	0	0	0	
2022-04-03 11:17:00	Service	122		73	Ner	0	0	0	
2022-04-03 11:17:00	Service	116		70	Ner	0	0	0	
2022-04-03 11:17:00	Service	20		12	Ner	0	0	0	
2022-04-03 11:17:00	Service	57		34	Upp	0	0	0	
2022-04-03 11:18:00	Service	57		34	Ner	0	0	0	
2022-04-03 11:22:00	Service	60		36	Upp	0	0	0	
2022-04-03 11:22:00	Service	130		78	Upp	0	0	0	
2022-04-03 11:22:00	Service	85		51	Upp	0	0	0	
2022-04-03 11:22:00	Service	103		62	Upp	0	0	0	
2022-04-03 11:22:00	Service	51		31	Upp	0	0	0	
2022-04-03 11:22:00	Service	55		33	Upp	0	0	0	
2022-04-03 11:23:00	Service	133		80	Upp	0	0	0	
2022-04-04 21:50:00	Äl	61	54	81	Ner	0	0	0	
2022-04-05 02:50:00	Äl	55	51	77	Ner	0	0	0	
2022-04-05 03:53:00	Smolt	40	35	25	Ner	0	0	0	
2022-04-05 04:00:00	Äl	46		69	Ner	0	0	0	
2022-04-05 04:13:00	Äl	53		80	Ner	0	0	0	
2022-04-05 22:33:00	Äl	62	51	77	Ner	0	0	0	
2022-04-05 23:05:00	Öringkelt	105		74	Ner	0	0	0	
2022-04-05 23:46:00	Smolt	40	35	25	Ner	0	0	0	
2022-04-06 00:15:00	Äl	53		80	Ner	0	0	0	
2022-04-06 01:29:00	Smolt	35		25	Ner	0	0	0	
2022-04-06 02:56:00	Smolt	32		22	Ner	0	0	0	
2022-04-06 08:44:00	Öringkelt	127		89	Ner	0	0	0	
2022-04-09 14:28:00	Service	115		69	Ner	0	0	0	
2022-04-09 14:33:00	Service	97		58	Upp	0	0	0	
2022-04-09 14:33:00	Service	95		57	Upp	0	0	0	
2022-04-09 14:33:00	Service	107		64	Upp	0	0	0	
2022-04-09 14:33:00	Service	20		12	Ner	0	0	0	
2022-04-09 14:33:00	Service	105		63	Ner	0	0	0	
2022-04-09 14:33:00	Service	105		63	Ner	0	0	0	
2022-04-09 14:33:00	Service	105		63	Upp	0	0	0	
2022-04-09 14:33:00	Service	135		81	Upp	0	0	0	
2022-04-09 14:33:00	Service	155		93	Upp	0	0	0	

Datum	Art	Höjd	Korr	Längd	Riktning	Ma	Ex	Mt	PIT
2022-04-09 14:33:00	Service	165		99	Upp	0	0	0	
2022-04-09 14:33:00	Service	180		108	Upp	0	0	0	
2022-04-09 14:33:00	Service	105		63	Upp	0	0	0	
2022-04-09 14:33:00	Service	155		93	Upp	0	0	0	
2022-04-09 14:33:00	Service	130		78	Upp	0	0	0	
2022-04-09 14:33:00	Service	127		76	Upp	0	0	0	
2022-04-09 14:33:00	Service	157		94	Upp	0	0	0	
2022-04-09 14:34:00	Service	25		15	Upp	0	0	0	
2022-04-09 14:34:00	Service	40		24	Upp	0	0	0	
2022-04-09 14:34:00	Service	92		55	Upp	0	0	0	
2022-04-09 14:40:00	Service	91		55	Upp	0	0	0	
2022-04-13 15:28:00	Öring	40		22	Upp	0	0	0	
2022-04-13 22:48:00	Braxen	52		16	Upp	0	0	0	
2022-04-15 16:21:00	Mört	35		14	Upp	0	0	0	
2022-04-15 16:21:00	Mört	40		16	Upp	0	0	0	
2022-04-17 20:43:00	Mört	27		11	Upp	0	0	0	
2022-04-18 05:52:00	Mört	50		20	Upp	0	0	0	
2022-04-18 13:38:00	Mört	27		11	Ner	0	0	0	
2022-04-18 19:23:00	Mört	25		10	Ner	0	0	0	
2022-04-18 23:18:06	Ål	30		45	Ner	0	0	1	
2022-04-19 00:17:17	Ål	30		45	Upp	0	0	1	
2022-04-19 08:18:00	Mört	47		19	Upp	0	0	0	
2022-04-19 08:45:00	Mört	40		16	Ner	0	0	0	
2022-04-19 14:20:00	Mört	45		18	Ner	0	0	0	
2022-04-19 20:47:00	Ål	40		60	Ner	0	0	0	
2022-04-19 22:16:00	Ål	45		68	Ner	0	0	0	
2022-04-19 23:43:00	Mört	40		16	Ner	0	0	0	
2022-04-20 14:41:00	Mört	22		9	Ner	0	0	0	
2022-04-20 21:52:00	Braxen	50		15	Ner	0	0	0	
2022-04-21 16:31:00	Mört	43		17	Upp	0	0	0	
2022-04-21 16:33:00	Mört	40		16	Ner	0	0	0	
2022-04-21 16:33:00	Mört	35		14	Ner	0	0	0	
2022-04-21 21:30:00	Fågel-Däggdjur	157		94	Ner	0	0	0	
2022-04-22 22:49:00	Mört	42		17	Ner	0	0	0	
2022-04-23 00:15:00	Mört	25		10	Ner	0	0	0	
2022-04-24 16:44:00	Mört	22		9	Ner	0	0	0	
2022-04-25 02:15:00	Mört	30		12	Ner	0	0	0	
2022-04-25 02:51:19	Lake	30		18	Ner	0	0	1	
2022-04-26 05:01:00	Braxen	52		16	Ner	0	0	0	
2022-04-26 22:32:00	Ål	35		53	Ner	0	0	0	
2022-04-27 02:08:03	Lake	40		24	Ner	0	0	1	
2022-04-27 15:26:00	Service	37		22	Ner	0	0	0	
2022-04-27 15:26:00	Service	85		51	Ner	0	0	0	
2022-04-27 15:26:00	Service	82		49	Upp	0	0	0	
2022-04-27 15:45:00	Service	85		51	Ner	0	0	0	
2022-04-28 04:23:14	Lake	40		24	Ner	0	0	1	
2022-04-28 10:52:00	Service	62		37	Ner	0	0	0	
2022-04-28 19:30:00	Mört	45		18	Ner	0	0	0	
2022-04-30 08:56:00	Mört	52		21	Ner	0	0	0	
2022-04-30 10:08:00	Mört	30		12	Upp	0	0	0	
2022-05-02 23:45:00	Fågel-Däggdjur	133		80	Ner	0	0	0	

Datum	Art	Höjd	Korr	Längd	Riktning	Ma	Ex	Mt	PIT
2022-05-07 01:06:00	Fågel-Däggdjur	124		74	Ner	0	0	0	
2022-05-09 02:08:00	Ål	40		60	Ner	0	0	0	
2022-05-10 01:46:00	Fågel-Däggdjur	147		88	Ner	0	0	0	
2022-05-10 02:46:00	Fågel-Däggdjur	124		74	Upp	0	0	0	
2022-05-13 00:00:00	Fågel-Däggdjur	40		24	Upp	0	0	0	
2022-05-13 22:31:13	Fågel-Däggdjur	200		120	Upp	0	0	1	
2022-05-14 23:10:00	Fågel-Däggdjur	115		69	Upp	0	0	0	
2022-05-16 10:09:00	Service	30		18	Upp	0	0	0	
2022-05-16 10:09:00	Service	25		15	Upp	0	0	0	
2022-05-16 10:09:00	Service	96		58	Upp	0	0	0	
2022-05-16 10:09:00	Service	20		12	Upp	0	0	0	
2022-05-16 10:09:00	Service	55		33	Upp	0	0	0	
2022-05-16 10:09:00	Service	20		12	Ner	0	0	0	
2022-05-16 10:09:00	Service	105		63	Upp	0	0	0	
2022-05-16 10:24:00	Service	58		35	Ner	0	0	0	
2022-05-20 00:32:00	Ål	45		68	Ner	0	0	0	
2022-05-20 02:05:00	Ål	48		72	Ner	0	0	0	
2022-05-20 22:46:00	Ål	50		75	Ner	0	0	0	
2022-05-20 22:55:00	Ål	59		89	Ner	0	0	0	
2022-05-20 23:19:00	Ål	66	59	89	Ner	0	0	0	
2022-05-22 01:18:00	Ål	50		75	Ner	0	0	0	
2022-05-24 01:30:00	Ål	62	51	77	Ner	0	0	0	
2022-05-25 10:03:00	Fågel-Däggdjur	22		13	Ner	0	0	0	
2022-05-25 10:03:00	Fågel-Däggdjur	133		80	Upp	0	0	0	
2022-05-27 21:30:00	Fågel-Däggdjur	122		73	Upp	0	0	0	
2022-05-28 00:40:00	Fågel-Däggdjur	145		87	Ner	0	0	0	
2022-05-30 00:06:00	Fågel-Däggdjur	137		82	Upp	0	0	0	
2022-05-31 02:49:00	Fågel-Däggdjur	135		81	Ner	0	0	0	
2022-06-01 06:36:00	Id	48		18	Ner	0	0	0	
2022-06-01 22:13:00	Id	86		32	Ner	0	0	0	
2022-06-02 00:32:12	Ål	55		83	Ner	0	0	1	
2022-06-02 02:15:22	Ål	60		90	Ner	0	0	1	
2022-06-02 03:07:07	Ål	50		75	Ner	0	0	1	
2022-06-02 23:39:00	Mört	25		10	Ner	0	0	0	
2022-06-02 23:53:00	Ål	52		78	Ner	0	0	0	
2022-06-03 06:00:00	Mört	43		17	Ner	0	0	0	
2022-06-03 16:29:00	Service	92		55	Upp	0	0	0	
2022-06-03 16:29:00	Service	110		66	Upp	0	0	0	
2022-06-03 16:29:00	Service	100		60	Upp	0	0	0	
2022-06-03 16:29:00	Service	125		75	Ner	0	0	0	
2022-06-03 16:29:00	Service	120		72	Upp	0	0	0	
2022-06-03 16:29:00	Service	110		66	Upp	0	0	0	
2022-06-03 16:29:00	Service	100		60	Ner	0	0	0	
2022-06-03 16:29:00	Service	165		99	Upp	0	0	0	
2022-06-03 16:29:00	Service	20		12	Upp	0	0	0	
2022-06-03 16:30:00	Service	137		82	Ner	0	0	0	
2022-06-03 16:30:00	Service	135		81	Ner	0	0	0	
2022-06-03 22:55:00	Id	55		20	Ner	0	0	0	
2022-06-04 00:52:00	Ål	57		86	Ner	0	0	0	
2022-06-04 01:15:00	Ål	49		74	Ner	0	0	0	
2022-06-04 06:13:00	Id	85		31	Ner	0	0	0	

Datum	Art	Höjd	Korr	Längd	Riktning	Ma	Ex	Mt	PIT
2022-06-04 06:18:00	Id	82		30	Upp	0	0	0	
2022-06-05 00:08:26	Ål	55		83	Ner	0	0	1	
2022-06-05 05:43:00	Id	87		32	Upp	0	0	0	
2022-06-05 13:02:00	Mört	32		13	Ner	0	0	0	
2022-06-05 22:03:00	Id	85		31	Ner	0	0	0	
2022-06-06 00:23:03	Ål	55		83	Ner	0	0	1	
2022-06-06 00:33:37	Ål	55		83	Ner	0	0	1	
2022-06-06 00:59:00	Ål	67	58	87	Ner	0	0	0	
2022-06-06 23:34:00	Id	97		36	Upp	0	0	0	
2022-06-07 00:48:00	Ål	71	65	98	Ner	0	0	0	
2022-06-07 01:52:09	Ål	45		68	Ner	0	0	1	
2022-06-07 02:31:09	Ål	45		68	Ner	0	0	1	
2022-06-07 02:44:00	Id	67		25	Ner	0	0	0	
2022-06-07 03:39:00	Id	82		30	Upp	0	0	0	
2022-06-07 22:05:00	Id	81		30	Ner	0	0	0	
2022-06-07 23:43:00	Ål	85	62	93	Ner	0	0	0	
2022-06-08 01:21:00	Ål	57		86	Ner	0	0	0	
2022-06-08 03:21:00	Id	92		34	Upp	0	0	0	
2022-06-08 10:05:00	Service	80		48	Ner	0	0	0	
2022-06-08 10:05:00	Service	120		72	Upp	0	0	0	
2022-06-08 10:06:00	Service	107		64	Ner	0	0	0	
2022-06-08 10:06:00	Service	150		90	Upp	0	0	0	
2022-06-08 10:06:00	Service	160		96	Ner	0	0	0	
2022-06-08 10:06:00	Service	132		79	Upp	0	0	0	
2022-06-08 10:06:00	Service	165		99	Upp	0	0	0	
2022-06-08 10:06:00	Service	32		19	Upp	0	0	0	
2022-06-08 10:06:00	Service	90		54	Ner	0	0	0	
2022-06-08 10:06:00	Service	22		13	Upp	0	0	0	
2022-06-08 10:06:00	Service	20		12	Upp	0	0	0	
2022-06-08 10:06:00	Service	32		19	Ner	0	0	0	
2022-06-08 10:06:00	Service	20		12	Upp	0	0	0	
2022-06-08 10:06:00	Service	20		12	Upp	0	0	0	
2022-06-08 10:06:00	Service	20		12	Ner	0	0	0	
2022-06-08 10:07:00	Service	25		15	Ner	0	0	0	
2022-06-08 10:07:00	Service	20		12	Ner	0	0	0	
2022-06-08 14:17:00	Öring	80		44	Ner	0	0	0	
2022-06-08 14:17:00	Öring	80		44	Upp	0	0	0	
2022-06-08 21:54:00	Braxen	85		26	Ner	0	0	0	
2022-06-08 23:29:00	Mört	44		18	Upp	0	0	0	
2022-06-09 02:20:00	Ål	71	60	90	Ner	0	0	0	
2022-06-09 02:30:00	Braxen	93		28	Upp	0	0	0	
2022-06-09 07:28:00	Id	88		33	Ner	0	0	0	
2022-06-09 16:41:00	Ål	60		90	Ner	0	0	0	
2022-06-09 23:12:00	Id	87		32	Ner	0	0	0	
2022-06-09 23:30:00	Ål	75	68	102	Ner	0	0	0	
2022-06-10 02:17:00	Id	86		32	Upp	0	0	0	
2022-06-11 01:13:35	Ål	55		83	Ner	0	0	1	
2022-06-11 02:45:00	Fågel-Däggdjur	134		80	Ner	0	0	0	
2022-06-11 03:30:00	Id	90		33	Upp	0	0	0	
2022-06-12 00:15:00	Ål	40	55	83	Ner	0	0	0	
2022-06-12 03:48:00	Id	55		20	Upp	0	0	0	

Datum	Art	Höjd	Korr	Längd	Riktning	Ma	Ex	Mt	PIT
2022-06-12 10:24:00	Service	112		67	Ner	0	0	0	
2022-06-12 10:24:00	Service	150		90	Upp	0	0	0	
2022-06-12 10:24:00	Service	162		97	Upp	0	0	0	
2022-06-12 10:24:00	Service	155		93	Ner	0	0	0	
2022-06-12 10:24:00	Service	50		30	Upp	0	0	0	
2022-06-12 10:24:00	Service	69		41	Ner	0	0	0	
2022-06-12 10:24:00	Service	86		52	Ner	0	0	0	
2022-06-12 10:24:00	Service	20		12	Upp	0	0	0	
2022-06-12 10:24:00	Service	147		88	Upp	0	0	0	
2022-06-12 10:24:00	Service	22		13	Ner	0	0	0	
2022-06-13 22:35:00	Id	72		27	Ner	0	0	0	
2022-06-14 01:22:05	Ål	55		83	Ner	0	0	1	
2022-06-17 18:06:00	Id	20		7	Upp	0	0	0	
2022-06-18 01:23:00	Mört	20		8	Upp	0	0	0	
2022-06-19 00:38:44	Ål	50		75	Ner	0	0	1	
2022-06-19 00:53:59	Ål	55		83	Ner	0	0	1	
2022-06-19 03:56:00	Id	87		32	Upp	0	0	0	
2022-06-20 00:14:00	Id	100		37	Ner	0	0	0	
2022-06-21 20:18:00	Ål	45		68	Ner	0	0	0	
2022-06-21 22:40:00	Id	95		35	Ner	0	0	0	
2022-06-22 00:40:00	Ål	55		83	Upp	0	0	0	
2022-06-22 01:08:00	Ål	62	50	75	Ner	0	0	0	
2022-06-22 03:48:00	Id	85		31	Upp	0	0	0	
2022-06-22 23:37:21	Ål	50		75	Ner	0	0	1	
2022-06-23 01:19:21	Ål	55		83	Ner	0	0	1	
2022-06-23 03:27:00	Id	87		32	Upp	0	0	0	
2022-06-23 07:13:00	Gädda	37		26	Ner	0	0	0	
2022-06-23 08:38:00	Öring	62		34	Ner	0	0	0	
2022-06-23 16:39:00	Service	22		13	Ner	0	0	0	
2022-06-23 16:39:00	Service	30		18	Ner	0	0	0	
2022-06-23 16:39:00	Service	25		15	Ner	0	0	0	
2022-06-23 16:44:00	Service	110		66	Ner	0	0	0	
2022-06-23 16:44:00	Service	92		55	Ner	0	0	0	
2022-06-23 16:44:00	Service	105		63	Upp	0	0	0	
2022-06-23 16:44:00	Service	74		44	Ner	0	0	0	
2022-06-23 16:44:00	Service	150		90	Upp	0	0	0	
2022-06-23 16:44:00	Service	40		24	Upp	0	0	0	
2022-06-23 16:44:00	Service	105		63	Upp	0	0	0	
2022-06-23 16:44:00	Service	130		78	Upp	0	0	0	
2022-06-23 16:44:00	Service	20		12	Ner	0	0	0	
2022-06-23 16:44:00	Service	20		12	Upp	0	0	0	
2022-06-23 16:44:00	Service	20		12	Upp	0	0	0	
2022-06-23 16:44:00	Service	35		21	Ner	0	0	0	
2022-06-23 16:44:00	Service	47		28	Upp	0	0	0	
2022-06-23 16:44:00	Service	53		32	Upp	0	0	0	
2022-06-23 16:44:00	Service	42		25	Upp	0	0	0	
2022-06-23 16:44:00	Service	97		58	Ner	0	0	0	
2022-06-23 16:47:00	Service	81		49	Ner	0	0	0	
2022-06-23 16:50:00	Service	20		12	Ner	0	0	0	
2022-06-23 16:56:00	Service	20		12	Upp	0	0	0	
2022-06-23 21:43:00	Gädda	40		28	Ner	0	0	0	

Datum	Art	Höjd	Korr	Längd	Riktning	Ma	Ex	Mt	PIT
2022-06-23 22:18:00	Id	90		33	Ner	0	0	0	
2022-06-24 00:21:00	Ål	37	37	56	Ner	0	0	0	
2022-06-24 00:42:00	Ål	56		84	Ner	0	0	0	
2022-06-24 01:14:00	Ål	45		68	Ner	0	0	0	
2022-06-24 01:58:00	Ål	41		62	Ner	0	0	0	
2022-06-24 03:47:00	Id	90		33	Upp	0	0	0	
2022-06-24 05:16:00	Gädda	47		33	Ner	0	0	0	
2022-06-27 12:15:00	Öring	40		22	Ner	0	0	0	
2022-06-27 21:20:00	Id	77		28	Ner	0	0	0	
2022-06-27 23:52:00	Ål	57		86	Ner	0	0	0	
2022-06-28 04:11:00	Ål	55		83	Ner	0	0	0	
2022-06-28 04:53:00	Ål	42		63	Upp	0	0	0	
2022-06-28 04:53:00	Ål	42		63	Ner	1	0	0	
2022-06-28 05:05:00	Id	70		26	Upp	0	0	0	
2022-06-28 05:21:00	Sutare	150		60	Upp	0	0	0	
2022-06-28 05:35:00	Sutare	146		58	Ner	0	0	0	
2022-06-28 06:10:00	Id	47		17	Ner	0	0	0	
2022-06-28 21:52:00	Id	85		31	Ner	0	0	0	
2022-06-29 01:29:00	Ål	47		71	Ner	0	0	0	
2022-06-29 01:48:00	Ål	57		86	Ner	0	0	0	
2022-06-29 03:57:00	Ål	61	59	89	Ner	0	0	0	
2022-06-29 05:29:00	Id	85		31	Upp	0	0	0	
2022-06-29 05:29:00	Id	77		28	Upp	0	0	0	
2022-06-29 07:40:00	Id	82		30	Ner	0	0	0	
2022-06-29 07:40:00	Id	82		30	Upp	0	0	0	
2022-06-29 07:40:00	Id	87		32	Ner	0	0	0	
2022-06-29 07:40:00	Id	82		30	Upp	0	0	0	
2022-06-29 07:41:00	Id	85		31	Ner	0	0	0	
2022-06-29 11:26:00	Ål	53		80	Ner	0	0	0	
2022-06-29 12:47:00	Id	97		36	Ner	0	0	0	
2022-06-29 12:55:00	Id	85		31	Upp	0	0	0	
2022-06-29 12:55:00	Id	55		20	Upp	0	0	0	
2022-06-29 14:34:00	Id	92		34	Ner	0	0	0	
2022-06-29 14:34:00	Id	82		30	Upp	0	0	0	
2022-06-29 14:34:00	Id	97		36	Ner	0	0	0	
2022-06-29 14:35:00	Id	77		28	Upp	0	0	0	
2022-06-29 14:35:00	Id	61		23	Ner	0	0	0	
2022-06-29 14:35:00	Id	80		30	Upp	0	0	0	
2022-06-29 14:36:00	Id	80		30	Ner	0	0	0	
2022-06-29 16:40:00	Abborre	60		24	Upp	0	0	0	
2022-06-29 16:42:00	Abborre	87		35	Ner	0	0	0	
2022-06-29 16:42:00	Abborre	65		26	Upp	0	0	0	
2022-06-29 16:46:00	Abborre	80		32	Ner	0	0	0	
2022-06-29 16:46:00	Abborre	65		26	Upp	0	0	0	
2022-06-29 16:47:00	Abborre	72		29	Ner	0	0	0	
2022-06-29 16:47:00	Abborre	66		26	Upp	0	0	0	
2022-06-29 16:50:00	Abborre	75		30	Ner	0	0	0	
2022-06-29 16:50:00	Abborre	71		28	Upp	0	0	0	
2022-06-29 16:54:00	Abborre	70		28	Ner	0	0	0	
2022-06-29 16:54:00	Abborre	87		35	Upp	0	0	0	
2022-06-29 16:55:00	Abborre	72		29	Ner	0	0	0	

Datum	Art	Höjd	Korr	Längd	Riktning	Ma	Ex	Mt	PIT
2022-06-29 16:55:00	Abborre	66		26	Upp	0	0	0	
2022-06-29 16:55:00	Abborre	82		33	Ner	0	0	0	
2022-06-29 16:55:00	Abborre	62		25	Upp	0	0	0	
2022-06-29 16:56:00	Abborre	77		31	Ner	0	0	0	
2022-06-29 16:57:00	Abborre	70		28	Upp	0	0	0	
2022-06-29 16:57:00	Abborre	72		29	Ner	0	0	0	
2022-06-29 21:06:00	Id	76		28	Ner	0	0	0	
2022-06-29 22:51:31	Kräfta	15		6	Ner	0	0	1	
2022-06-29 23:15:00	Ål	56		84	Ner	0	0	0	
2022-06-29 23:31:00	Ål	49		74	Ner	0	0	0	
2022-06-30 00:32:00	Ål	60		90	Ner	0	0	0	
2022-06-30 03:14:00	Mört	42		17	Upp	0	0	0	
2022-06-30 07:35:00	Id	90		33	Upp	0	0	0	
2022-06-30 07:35:00	Id	77		28	Upp	0	0	0	
2022-06-30 07:51:00	Id	77		28	Ner	0	0	0	
2022-06-30 09:33:00	Gädda	84		59	Ner	0	0	0	
2022-06-30 09:33:00	Gädda	84		59	Upp	0	0	0	
2022-06-30 09:35:00	Id	87		32	Ner	0	0	0	
2022-06-30 09:35:00	Gädda	100		70	Ner	0	0	0	
2022-06-30 09:35:00	Gädda	89		62	Upp	0	0	0	
2022-06-30 09:38:00	Gädda	73		51	Ner	0	0	0	
2022-06-30 09:38:00	Gädda	84		59	Upp	0	0	0	
2022-06-30 09:45:00	Gädda	82		57	Ner	0	0	0	
2022-06-30 10:23:00	Öring	60		33	Upp	0	0	0	
2022-06-30 14:43:00	Id	80		30	Upp	0	0	0	
2022-06-30 15:23:00	Id	97		36	Ner	0	0	0	
2022-06-30 15:23:00	Id	91		34	Upp	0	0	0	
2022-06-30 15:24:00	Id	88		33	Ner	0	0	0	
2022-06-30 17:44:00	Service	75		45	Ner	0	0	0	
2022-06-30 17:44:00	Service	55		33	Ner	0	0	0	
2022-06-30 17:47:00	Service	155		93	Ner	0	0	0	
2022-06-30 17:47:00	Service	136		82	Ner	0	0	0	
2022-06-30 17:47:00	Service	83		50	Ner	0	0	0	
2022-06-30 17:47:00	Service	90		54	Ner	0	0	0	
2022-06-30 17:48:00	Service	50		30	Upp	0	0	0	
2022-06-30 17:48:00	Service	57		34	Upp	0	0	0	
2022-06-30 17:48:00	Service	52		31	Upp	0	0	0	
2022-06-30 17:48:00	Service	50		30	Upp	0	0	0	
2022-06-30 17:48:00	Service	65		39	Upp	0	0	0	
2022-06-30 17:48:00	Service	110		66	Upp	0	0	0	
2022-06-30 17:48:00	Service	120		72	Upp	0	0	0	
2022-06-30 17:48:00	Service	72		43	Ner	0	0	0	
2022-06-30 17:53:00	Id	87		32	Upp	0	0	0	
2022-06-30 18:55:00	Id	95		35	Ner	0	0	0	
2022-06-30 23:33:00	Ål	60		90	Ner	0	0	0	
2022-06-30 23:59:00	Ål	44		66	Ner	0	0	0	
2022-07-01 00:00:00	Ål	42		63	Ner	0	0	0	
2022-07-01 00:53:00	Ål	43		65	Ner	0	0	0	
2022-07-01 00:53:00	Ål	58		87	Ner	0	0	0	
2022-07-01 01:51:00	Ål	53		80	Ner	0	0	0	
2022-07-01 09:03:00	Id	87		32	Ner	0	0	0	

Datum	Art	Höjd	Korr	Längd	Riktning	Ma	Ex	Mt	PIT
2022-07-01 09:03:00	ld	65		24	Ner	0	0	0	
2022-07-01 09:03:00	ld	85		31	Upp	0	0	0	
2022-07-01 09:03:00	ld	72		27	Upp	0	0	0	
2022-07-01 09:32:00	ld	85		31	Ner	0	0	0	
2022-07-01 09:32:00	ld	80		30	Upp	0	0	0	
2022-07-01 09:33:00	ld	87		32	Ner	0	0	0	
2022-07-01 09:33:00	ld	70		26	Upp	0	0	0	
2022-07-01 09:33:00	ld	105		39	Ner	0	0	0	
2022-07-01 09:33:00	ld	75		28	Upp	0	0	0	
2022-07-01 09:34:00	ld	63		23	Ner	0	0	0	
2022-07-01 09:34:00	ld	72		27	Upp	0	0	0	
2022-07-01 09:44:00	ld	55		20	Ner	0	0	0	
2022-07-01 09:45:00	ld	77		28	Upp	0	0	0	
2022-07-01 09:45:00	ld	75		28	Ner	0	0	0	
2022-07-01 10:59:00	ld	98		36	Ner	0	0	0	
2022-07-01 13:14:00	ld	90		33	Upp	0	0	0	
2022-07-01 13:34:00	ld	87		32	Ner	0	0	0	
2022-07-01 13:34:00	ld	87		32	Upp	0	0	0	
2022-07-01 13:35:00	ld	91		34	Ner	0	0	0	
2022-07-01 14:57:00	ld	92		34	Upp	0	0	0	
2022-07-01 17:29:00	Abborre	75		30	Upp	0	0	0	
2022-07-01 17:43:00	Abborre	70		28	Ner	0	0	0	
2022-07-01 17:43:00	Abborre	85		34	Upp	0	0	0	
2022-07-01 17:44:00	Abborre	75		30	Ner	0	0	0	
2022-07-01 18:42:00	Ål	56		84	Ner	0	0	0	
2022-07-01 21:32:00	Ål	52		78	Ner	0	0	0	
2022-07-02 00:10:00	Ål	58		87	Ner	0	0	0	
2022-07-02 00:45:00	Ål	40		60	Ner	0	0	0	
2022-07-02 00:49:00	Ål	61		92	Ner	0	0	0	
2022-07-02 01:19:00	Ål	57		86	Ner	0	0	0	
2022-07-02 01:30:00	Ål	55		83	Ner	0	0	0	
2022-07-02 01:35:00	Ål	47		71	Ner	0	0	0	
2022-07-02 01:40:00	Ål	51		77	Ner	0	0	0	
2022-07-02 03:58:00	Mört	40		16	Upp	0	0	0	
2022-07-02 08:22:00	Abborre	65		26	Upp	0	0	0	
2022-07-02 08:25:00	Abborre	75		30	Ner	0	0	0	
2022-07-02 18:46:00	Ål	58		87	Ner	0	0	0	
2022-07-02 18:46:00	Ål	48		72	Upp	0	0	0	
2022-07-02 23:25:00	Ål	45		68	Upp	0	0	0	
2022-07-02 23:43:00	Ål	50		75	Ner	0	0	0	
2022-07-03 00:33:00	Ål	45		68	Ner	0	0	0	
2022-07-03 01:03:00	Ål	50		75	Ner	0	0	0	
2022-07-03 01:25:32	Ål	50		75	Ner	0	0	1	
2022-07-03 01:43:00	Ål	52		78	Ner	0	0	0	
2022-07-03 11:00:00	Abborre	60		24	Upp	0	0	0	
2022-07-03 15:24:00	Abborre	72		29	Upp	0	0	0	
2022-07-03 15:26:00	Abborre	80		32	Ner	0	0	0	
2022-07-03 16:13:00	ld	82		30	Upp	0	0	0	
2022-07-03 20:29:00	ld	88		33	Ner	0	0	0	
2022-07-03 20:31:00	Abborre	55		22	Ner	0	0	0	
2022-07-04 08:57:00	Abborre	47		19	Upp	0	0	0	

Datum	Art	Höjd	Korr	Längd	Riktning	Ma	Ex	Mt	PIT
2022-07-04 11:48:00	Id	70		26	Upp	0	0	0	
2022-07-04 15:59:00	Abborre	50		20	Upp	0	0	0	
2022-07-04 17:19:00	Abborre	62		25	Ner	0	0	0	
2022-07-04 17:19:00	Id	55		20	Upp	0	0	0	
2022-07-04 19:00:00	Id	93		34	Ner	0	0	0	
2022-07-05 00:51:00	Mört	47		19	Upp	0	0	0	
2022-07-05 10:59:00	Service	92		55	Ner	0	0	0	
2022-07-05 10:59:00	Service	93		56	Upp	0	0	0	
2022-07-05 11:00:00	Service	107		64	Upp	0	0	0	
2022-07-05 11:05:00	Service	115		69	Ner	0	0	0	
2022-07-05 11:05:00	Service	42		25	Upp	0	0	0	
2022-07-05 11:06:00	Service	62		37	Upp	0	0	0	
2022-07-05 11:20:00	Id	75		28	Upp	0	0	0	
2022-07-05 14:20:00	Abborre	45		18	Ner	0	0	0	
2022-07-06 01:11:00	Ål	56		84	Ner	0	0	0	
2022-07-06 04:09:00	Id	90		33	Upp	0	0	0	
2022-07-06 19:23:00	Id	78		29	Ner	0	0	0	
2022-07-06 23:33:00	Id	52		19	Upp	0	0	0	
2022-07-06 23:34:00	Id	45		17	Upp	0	0	0	
2022-07-07 04:53:00	Id	95		35	Upp	0	0	0	
2022-07-07 09:15:00	Abborre	40		16	Upp	0	0	0	
2022-07-07 19:17:00	Id	57		21	Upp	0	0	0	
2022-07-07 20:37:00	Id	76		28	Ner	0	0	0	
2022-07-08 00:12:00	Ål	57		86	Ner	0	0	0	
2022-07-08 05:59:00	Id	90		33	Upp	0	0	0	
2022-07-08 17:52:00	Id	78		29	Ner	0	0	0	
2022-07-08 18:33:00	Id	87		32	Upp	0	0	0	
2022-07-08 19:29:00	Id	80		30	Ner	0	0	0	
2022-07-09 07:12:00	Id	87		32	Upp	0	0	0	
2022-07-09 11:09:00	Service	46		28	Ner	0	0	0	
2022-07-09 11:12:00	Service	125		75	Ner	0	0	0	
2022-07-09 11:13:00	Service	65		39	Upp	0	0	0	
2022-07-09 11:13:00	Service	45		27	Upp	0	0	0	
2022-07-09 11:13:00	Service	50		30	Ner	0	0	0	
2022-07-09 11:13:00	Service	55		33	Upp	0	0	0	
2022-07-09 11:13:00	Service	71		43	Upp	0	0	0	
2022-07-09 11:13:00	Service	74		44	Ner	0	0	0	
2022-07-09 11:13:00	Service	50		30	Upp	0	0	0	
2022-07-09 11:21:00	Service	112		67	Ner	0	0	0	
2022-07-09 11:33:00	Service	40		24	Upp	0	0	0	
2022-07-09 11:34:00	Service	75		45	Ner	0	0	0	
2022-07-09 11:34:00	Service	105		63	Ner	0	0	0	
2022-07-09 14:32:00	Id	90		33	Upp	0	0	0	
2022-07-09 16:50:00	Id	63		23	Ner	0	0	0	
2022-07-10 06:48:00	Id	90		33	Upp	0	0	0	
2022-07-10 14:00:00	Id	90		33	Upp	0	0	0	
2022-07-11 06:53:00	Id	92		34	Upp	0	0	0	
2022-07-11 13:28:00	Id	85		31	Upp	0	0	0	
2022-07-11 13:50:00	Abborre	65		26	Upp	0	0	0	
2022-07-11 16:54:00	Service	77		46	Ner	0	0	0	
2022-07-11 16:54:00	Service	45		27	Ner	0	0	0	

Datum	Art	Höjd	Korr	Längd	Riktning	Ma	Ex	Mt	PIT
2022-07-11 16:58:00	Service	90		54	Ner	0	0	0	
2022-07-11 16:58:00	Service	110		66	Upp	0	0	0	
2022-07-11 16:58:00	Service	128		77	Upp	0	0	0	
2022-07-11 16:58:00	Service	60		36	Ner	0	0	0	
2022-07-11 16:58:00	Service	122		73	Upp	0	0	0	
2022-07-11 16:58:00	Service	115		69	Ner	0	0	0	
2022-07-11 16:59:00	Service	105		63	Upp	0	0	0	
2022-07-11 16:59:00	Service	95		57	Upp	0	0	0	
2022-07-11 17:00:00	Service	81		49	Ner	0	0	0	
2022-07-11 19:04:00	Abborre	55		22	Ner	0	0	0	
2022-07-11 19:04:00	Id	84		31	Ner	0	0	0	
2022-07-12 00:54:00	Äl	71	60	90	Ner	0	0	0	
2022-07-12 01:04:00	Äl	64	57	86	Ner	0	0	0	
2022-07-12 02:02:00	Fågel-Däggdjur	161		97	Upp	0	0	0	
2022-07-12 02:04:00	Äl	54		81	Ner	0	0	0	
2022-07-12 07:54:00	Id	91		34	Upp	0	0	0	
2022-07-12 20:05:00	Id	85		31	Ner	0	0	0	
2022-07-13 08:07:00	Id	81		30	Upp	0	0	0	
2022-07-13 08:20:00	Abborre	55		22	Upp	0	0	0	
2022-07-13 14:38:00	Abborre	57		23	Ner	0	0	0	
2022-07-13 19:30:00	Id	98		36	Ner	0	0	0	
2022-07-14 00:06:00	Sutare	71		28	Upp	0	0	0	
2022-07-14 06:06:00	Abborre	100		40	Ner	0	0	0	
2022-07-14 07:03:00	Id	92		34	Upp	0	0	0	
2022-07-14 19:12:00	Id	77		28	Ner	0	0	0	
2022-07-15 07:46:00	Id	102		38	Upp	0	0	0	
2022-07-15 14:58:00	Service	42		25	Upp	0	0	0	
2022-07-15 14:58:00	Service	55		33	Upp	0	0	0	
2022-07-15 14:58:00	Service	62		37	Upp	0	0	0	
2022-07-15 14:58:00	Service	57		34	Upp	0	0	0	
2022-07-15 14:58:00	Service	117		70	Upp	0	0	0	
2022-07-15 14:58:00	Service	165		99	Ner	0	0	0	
2022-07-15 14:58:00	Service	147		88	Ner	0	0	0	
2022-07-15 14:58:00	Service	55		33	Ner	0	0	0	
2022-07-15 14:58:00	Service	79		47	Ner	0	0	0	
2022-07-15 14:58:00	Service	40		24	Upp	0	0	0	
2022-07-15 14:59:00	Service	71		43	Upp	0	0	0	
2022-07-15 15:01:00	Service	111		67	Ner	0	0	0	
2022-07-15 18:30:00	Abborre	72		29	Upp	0	0	0	
2022-07-15 18:32:00	Abborre	82		33	Ner	0	0	0	
2022-07-16 01:55:00	Id	65		24	Upp	0	0	0	
2022-07-16 02:06:00	Sutare	85		34	Upp	0	0	0	
2022-07-16 05:15:00	Id	97		36	Upp	0	0	0	
2022-07-16 18:39:00	Id	92		34	Ner	0	0	0	
2022-07-17 02:53:00	Fågel-Däggdjur	137		82	Ner	0	0	0	
2022-07-17 08:31:00	Id	97		36	Upp	0	0	0	
2022-07-17 20:22:00	Id	85		31	Ner	0	0	0	
2022-07-18 07:01:00	Id	90		33	Upp	0	0	0	
2022-07-18 17:48:00	Id	87		32	Upp	0	0	0	
2022-07-18 19:12:00	Id	98		36	Ner	0	0	0	
2022-07-18 19:12:00	Id	95		35	Upp	0	0	0	

Datum	Art	Höjd	Korr	Längd	Riktning	Ma	Ex	Mt	PIT
2022-07-19 08:10:00	Id	96		36	Upp	0	0	0	
2022-07-19 09:40:00	Id	40		15	Upp	0	0	0	
2022-07-19 20:03:00	Id	84		31	Ner	0	0	0	
2022-07-20 02:15:00	Mört	52		21	Upp	0	0	0	
2022-07-20 10:59:00	Id	85		31	Upp	0	0	0	
2022-07-20 12:08:00	Id	82		30	Upp	0	0	0	
2022-07-20 12:22:00	Id	40		15	Upp	0	0	0	
2022-07-20 12:47:00	Id	90		33	Upp	0	0	0	
2022-07-20 15:01:00	Service	77		46	Upp	0	0	0	
2022-07-20 15:01:00	Service	65		39	Upp	0	0	0	
2022-07-20 15:01:00	Service	75		45	Ner	0	0	0	
2022-07-20 15:01:00	Service	45		27	Upp	0	0	0	
2022-07-20 15:02:00	Service	117		70	Upp	0	0	0	
2022-07-20 15:02:00	Service	45		27	Upp	0	0	0	
2022-07-20 15:02:00	Service	69		41	Ner	0	0	0	
2022-07-20 15:02:00	Service	45		27	Upp	0	0	0	
2022-07-20 15:02:00	Service	75		45	Ner	0	0	0	
2022-07-20 18:11:00	Id	87		32	Ner	0	0	0	
2022-07-21 11:16:00	Id	92		34	Upp	0	0	0	
2022-07-22 10:36:00	Id	95		35	Upp	0	0	0	
2022-07-22 23:56:00	Fågel-Däggdjur	143		86	Upp	0	0	0	
2022-07-23 08:53:00	Id	90		33	Upp	0	0	0	
2022-07-23 18:36:00	Abborre	57		23	Upp	0	0	0	
2022-07-23 19:06:00	Id	86		32	Ner	0	0	0	
2022-07-24 09:00:00	Id	95		35	Upp	0	0	0	
2022-07-24 18:22:00	Id	75		28	Ner	0	0	0	
2022-07-24 19:23:00	Abborre	65		26	Upp	0	0	0	
2022-07-24 19:26:00	Abborre	85		34	Ner	0	0	0	
2022-07-24 19:44:00	Id	97		36	Upp	0	0	0	
2022-07-24 20:08:00	Id	77		28	Ner	0	0	0	
2022-07-24 20:08:00	Id	102		38	Upp	0	0	0	
2022-07-25 01:09:00	Ål	61		92	Ner	0	0	0	
2022-07-25 07:23:00	Id	97		36	Upp	0	0	0	
2022-07-25 11:20:00	Abborre	60		24	Upp	0	0	0	
2022-07-25 11:20:00	Abborre	57		23	Upp	0	0	0	
2022-07-25 12:25:00	Abborre	60		24	Upp	0	0	0	
2022-07-25 14:35:00	Abborre	65		26	Ner	0	0	0	
2022-07-25 14:36:00	Abborre	50		20	Upp	0	0	0	
2022-07-25 15:25:00	Abborre	67		27	Ner	0	0	0	
2022-07-25 16:05:00	Abborre	56		22	Upp	0	0	0	
2022-07-25 20:55:00	Id	95		35	Upp	0	0	0	
2022-07-25 22:31:00	Id	85		31	Ner	0	0	0	
2022-07-26 03:28:00	Ål	87	55	83	Ner	0	0	0	
2022-07-26 08:23:00	Id	92		34	Upp	0	0	0	
2022-07-26 09:59:00	Abborre	52		21	Upp	0	0	0	
2022-07-26 10:00:00	Abborre	40		16	Ner	0	0	0	
2022-07-26 10:03:00	Abborre	55		22	Ner	0	0	0	
2022-07-26 11:33:00	Id	100		37	Ner	0	0	0	
2022-07-26 11:52:00	Abborre	40		16	Upp	0	0	0	
2022-07-26 11:52:00	Abborre	70	40	16	Ner	0	0	0	
2022-07-26 17:14:00	Service	52		31	Upp	0	0	0	

Datum	Art	Höjd	Korr	Längd	Riktning	Ma	Ex	Mt	PIT
2022-07-26 17:14:00	Service	50		30	Ner	0	0	0	
2022-07-26 17:14:00	Service	106		64	Upp	0	0	0	
2022-07-26 17:14:00	Service	110		66	Ner	0	0	0	
2022-07-26 17:18:00	Id	87		32	Upp	0	0	0	
2022-07-26 18:27:00	Abborre	47		19	Upp	0	0	0	
2022-07-26 18:56:00	Id	91		34	Ner	0	0	0	
2022-07-26 23:33:00	Mört	60		24	Ner	0	0	0	
2022-07-26 23:34:00	Mört	56		22	Upp	0	0	0	
2022-07-26 23:52:00	Ål	46		69	Ner	0	0	0	
2022-07-26 23:56:00	Fågel-Däggdjur	173		104	Upp	0	0	0	
2022-07-27 03:04:00	Id	95		35	Upp	0	0	0	
2022-07-27 03:09:00	Id	95		35	Ner	0	0	0	
2022-07-27 05:35:00	Id	95		35	Upp	0	0	0	
2022-07-27 07:00:00	Id	87		32	Upp	0	0	0	
2022-07-27 07:04:00	Id	75		28	Ner	0	0	0	
2022-07-27 08:12:00	Id	85		31	Upp	0	0	0	
2022-07-27 08:19:00	Id	88		33	Ner	0	0	0	
2022-07-27 09:12:00	Id	90		33	Upp	0	0	0	
2022-07-27 09:16:00	Id	76		28	Ner	0	0	0	
2022-07-27 10:16:00	Id	82		30	Upp	0	0	0	
2022-07-27 10:22:00	Id	80		30	Ner	0	0	0	
2022-07-27 11:14:00	Id	90		33	Upp	0	0	0	
2022-07-27 11:19:00	Id	83		31	Ner	0	0	0	
2022-07-27 11:29:00	Id	90		33	Upp	0	0	0	
2022-07-27 11:39:00	Id	92		34	Ner	0	0	0	
2022-07-27 12:14:00	Id	92		34	Upp	0	0	0	
2022-07-27 12:18:00	Id	85		31	Ner	0	0	0	
2022-07-27 13:27:00	Id	82		30	Upp	0	0	0	
2022-07-27 13:31:00	Id	83		31	Ner	0	0	0	
2022-07-27 15:35:00	Id	85		31	Upp	0	0	0	
2022-07-27 15:44:00	Id	82		30	Ner	0	0	0	
2022-07-27 18:27:00	Id	90		33	Upp	0	0	0	
2022-07-28 07:52:00	Id	90		33	Upp	0	0	0	
2022-07-28 08:17:00	Id	101		37	Ner	0	0	0	
2022-07-28 09:29:00	Id	91		34	Upp	0	0	0	
2022-07-28 09:33:00	Id	78		29	Ner	0	0	0	
2022-07-28 11:09:00	Id	90		33	Upp	0	0	0	
2022-07-28 13:06:00	Id	90		33	Upp	0	0	0	
2022-07-28 13:31:00	Id	86		32	Ner	0	0	0	
2022-07-28 14:41:00	Id	90		33	Upp	0	0	0	
2022-07-28 15:14:00	Id	87		32	Ner	0	0	0	
2022-07-28 23:56:00	Ål	53		80	Ner	0	0	0	
2022-07-29 00:15:00	Id	77		28	Upp	0	0	0	
2022-07-29 07:02:00	Id	90		33	Upp	0	0	0	
2022-07-29 07:04:00	Id	87		32	Ner	0	0	0	
2022-07-29 09:57:00	Id	95		35	Upp	0	0	0	
2022-07-29 10:09:00	Id	90		33	Ner	0	0	0	
2022-07-29 12:26:00	Id	92		34	Upp	0	0	0	
2022-07-29 12:52:00	Id	95		35	Ner	0	0	0	
2022-07-29 14:25:00	Id	87		32	Upp	0	0	0	
2022-07-29 15:08:00	Id	82		30	Ner	0	0	0	

Datum	Art	Höjd	Korr	Längd	Riktning	Ma	Ex	Mt	PIT
2022-07-30 01:59:00	Ål	68	63	95	Ner	0	0	0	
2022-07-30 08:37:00	Id	92		34	Upp	0	0	0	
2022-07-30 08:54:00	Id	83		31	Ner	0	0	0	
2022-07-30 10:00:00	Id	90		33	Upp	0	0	0	
2022-07-30 10:00:00	Id	62		23	Upp	0	0	0	
2022-07-30 10:07:00	Id	72		27	Ner	0	0	0	
2022-07-30 10:07:00	Id	77		28	Upp	0	0	0	
2022-07-30 12:34:00	Id	90		33	Upp	0	0	0	
2022-07-30 12:45:00	Id	77		28	Ner	0	0	0	
2022-07-30 15:29:00	Id	97		36	Upp	0	0	0	
2022-07-30 15:43:00	Id	96		36	Ner	0	0	0	
2022-07-30 18:57:00	Abborre	50		20	Upp	0	0	0	
2022-07-31 11:15:00	Id	92		34	Upp	0	0	0	
2022-07-31 11:29:00	Id	94		35	Ner	0	0	0	
2022-07-31 13:21:00	Service	120		72	Upp	0	0	0	
2022-07-31 13:21:00	Service	100		60	Upp	0	0	0	
2022-07-31 13:22:00	Service	75		45	Ner	0	0	0	
2022-07-31 13:22:00	Service	108		65	Ner	0	0	0	
2022-07-31 13:22:00	Service	42		25	Ner	0	0	0	
2022-07-31 13:26:00	Id	85		31	Upp	0	0	0	
2022-07-31 13:26:00	Id	65		24	Upp	0	0	0	
2022-07-31 13:26:00	Id	65		24	Upp	0	0	0	
2022-07-31 13:26:00	Id	85		31	Upp	0	0	0	
2022-07-31 13:26:00	Id	62		23	Upp	0	0	0	
2022-07-31 14:30:00	Id	55		20	Ner	0	0	0	
2022-07-31 14:30:00	Id	70		26	Upp	0	0	0	
2022-07-31 14:30:00	Id	85		31	Upp	0	0	0	
2022-07-31 14:30:00	Id	72		27	Upp	0	0	0	
2022-07-31 14:30:00	Id	67		25	Upp	0	0	0	
2022-07-31 14:30:00	Id	95		35	Ner	0	0	0	
2022-07-31 14:31:00	Id	66		24	Upp	0	0	0	
2022-07-31 14:31:00	Id	72		27	Upp	0	0	0	
2022-07-31 14:31:00	Id	70		26	Upp	0	0	0	
2022-07-31 14:31:00	Id	55		20	Ner	0	0	0	
2022-07-31 17:39:00	Id	90		33	Ner	0	0	0	
2022-07-31 17:49:00	Id	87		32	Upp	0	0	0	
2022-07-31 17:49:00	Id	55		20	Upp	0	0	0	
2022-07-31 19:49:00	Ål	51		77	Ner	0	0	0	
2022-07-31 23:27:14	Fågel-Däggdjur	100		60	Upp	0	0	1	
2022-08-02 08:54:00	Id	65		24	Upp	0	0	0	
2022-08-02 09:19:00	Id	60		22	Ner	0	0	0	
2022-08-04 00:59:00	Id	57		21	Upp	0	0	0	
2022-08-04 03:44:00	Fågel-Däggdjur	115		69	Ner	0	0	0	
2022-08-05 22:26:00	Id	82		30	Upp	0	0	0	
2022-08-06 03:58:00	Fågel-Däggdjur	45		27	Ner	0	0	0	
2022-08-06 13:03:00	Id	50		19	Upp	0	0	0	
2022-08-06 16:16:00	Öring	52		29	Ner	0	0	0	
2022-08-06 17:16:00	Abborre	60		24	Upp	0	0	0	
2022-08-06 17:55:00	Abborre	62		25	Ner	0	0	0	
2022-08-06 18:47:00	Abborre	65		26	Upp	0	0	0	
2022-08-06 23:01:00	Id	45		17	Ner	0	0	0	

Datum	Art	Höjd	Korr	Längd	Riktning	Ma	Ex	Mt	PIT
2022-08-06 23:04:00	Ål	70	54	81	Ner	0	0	0	
2022-08-06 23:07:00	Ål	71	53	80	Ner	0	0	0	
2022-08-07 02:44:32	Öring	50		28	Ner	0	0	1	
2022-08-07 02:49:00	Öring	55		30	Upp	0	0	0	
2022-08-08 01:01:00	Sutare	62		25	Upp	0	0	0	
2022-08-08 03:49:00	ld	80		30	Upp	0	0	0	
2022-08-08 05:36:00	ld	75		28	Ner	0	0	0	
2022-08-08 23:35:00	ld	81		30	Upp	0	0	0	
2022-08-09 02:01:00	ld	80		30	Upp	0	0	0	
2022-08-09 03:20:00	ld	85		31	Upp	0	0	0	
2022-08-09 03:20:00	ld	50		19	Ner	0	0	0	
2022-08-09 03:24:00	ld	65		24	Ner	0	0	0	
2022-08-09 03:24:00	ld	75		28	Upp	0	0	0	
2022-08-09 04:25:00	ld	77		28	Upp	0	0	0	
2022-08-09 05:12:00	ld	76		28	Ner	0	0	0	
2022-08-09 21:11:00	ld	80		30	Upp	0	0	0	
2022-08-09 21:34:00	ld	62		23	Ner	0	0	0	
2022-08-09 22:00:00	ld	77		28	Upp	0	0	0	
2022-08-09 22:17:00	ld	65		24	Ner	0	0	0	
2022-08-09 22:35:00	ld	75		28	Upp	0	0	0	
2022-08-09 23:22:00	ld	70		26	Upp	0	0	0	
2022-08-10 00:41:00	ld	77		28	Upp	0	0	0	
2022-08-10 00:52:00	ld	67		25	Ner	0	0	0	
2022-08-10 01:57:00	ld	82		30	Upp	0	0	0	
2022-08-10 03:33:00	ld	79		29	Upp	0	0	0	
2022-08-10 05:20:00	ld	75		28	Ner	0	0	0	
2022-08-10 21:15:00	ld	72		27	Upp	0	0	0	
2022-08-10 22:11:00	ld	75		28	Ner	0	0	0	
2022-08-11 00:31:00	ld	65		24	Upp	0	0	0	
2022-08-11 04:54:00	ld	58		21	Ner	0	0	0	
2022-08-11 21:01:00	ld	82		30	Upp	0	0	0	
2022-08-12 02:33:00	Ål	47		71	Ner	0	0	0	
2022-08-12 03:47:00	ld	65		24	Upp	0	0	0	
2022-08-12 05:12:00	ld	70		26	Ner	0	0	0	
2022-08-12 21:55:00	ld	85		31	Upp	0	0	0	
2022-08-12 22:43:00	ld	61		23	Upp	0	0	0	
2022-08-12 23:58:00	ld	52		19	Ner	0	0	0	
2022-08-13 01:05:00	ld	80		30	Upp	0	0	0	
2022-08-13 02:01:00	ld	80		30	Upp	0	0	0	
2022-08-13 02:37:00	ld	67		25	Ner	0	0	0	
2022-08-13 03:00:00	ld	86		32	Upp	0	0	0	
2022-08-13 03:15:00	ld	67		25	Ner	0	0	0	
2022-08-13 03:25:00	ld	82		30	Upp	0	0	0	
2022-08-13 09:57:00	Service	100		60	Ner	0	0	0	
2022-08-13 09:57:00	Service	125		75	Upp	0	0	0	
2022-08-13 09:57:00	Service	127		76	Upp	0	0	0	
2022-08-13 09:57:00	Service	122		73	Upp	0	0	0	
2022-08-13 09:58:00	Service	110		66	Upp	0	0	0	
2022-08-13 09:58:00	Service	122		73	Ner	0	0	0	
2022-08-13 09:58:00	Service	140		84	Ner	0	0	0	
2022-08-13 09:58:00	Service	142		85	Ner	0	0	0	

Datum	Art	Höjd	Korr	Längd	Riktning	Ma	Ex	Mt	PIT
2022-08-13 09:58:00	Service	135		81	Ner	0	0	0	
2022-08-13 09:58:00	Service	112		67	Ner	0	0	0	
2022-08-13 09:58:00	Service	120		72	Ner	0	0	0	
2022-08-13 09:58:00	Service	130		78	Upp	0	0	0	
2022-08-13 16:26:00	Abborre	90		36	Upp	0	0	0	
2022-08-14 00:04:00	Id	82		30	Upp	0	0	0	
2022-08-14 01:36:00	Id	85		31	Upp	0	0	0	
2022-08-14 01:38:00	Id	82		30	Ner	0	0	0	
2022-08-14 01:40:00	Id	44		16	Ner	0	0	0	
2022-08-14 01:58:00	Id	67		25	Ner	0	0	0	
2022-08-14 21:43:00	Id	82		30	Upp	0	0	0	
2022-08-14 22:55:00	Öring	50		28	Ner	0	0	0	
2022-08-14 22:55:00	Öring	52		29	Upp	0	0	0	
2022-08-15 00:17:00	Id	85		31	Upp	0	0	0	
2022-08-15 00:47:00	Id	75		28	Ner	0	0	0	
2022-08-15 22:22:00	Id	87		32	Upp	0	0	0	
2022-08-16 02:32:00	Id	83		31	Upp	0	0	0	
2022-08-16 21:08:00	Id	85		31	Upp	0	0	0	
2022-08-16 21:13:00	Id	162		60	Ner	0	0	0	
2022-08-17 00:00:00	Id	82		30	Upp	0	0	0	
2022-08-17 02:15:00	Id	85		31	Upp	0	0	0	
2022-08-17 02:58:00	Ål	45		68	Ner	0	0	0	
2022-08-17 02:59:00	Id	47		17	Upp	0	0	0	
2022-08-17 04:35:00	Fågel-Däggdjur	80		48	Ner	0	0	0	
2022-08-17 20:57:00	Id	85		31	Upp	0	0	0	
2022-08-17 21:33:00	Id	70		26	Ner	0	0	0	
2022-08-17 22:08:00	Ål	59		89	Ner	0	0	0	
2022-08-18 15:04:00	Id	80		30	Upp	0	0	0	
2022-08-18 15:56:00	Id	60		22	Ner	0	0	0	
2022-08-18 15:56:00	Id	82		30	Upp	0	0	0	
2022-08-18 15:59:00	Id	97		36	Ner	0	0	0	
2022-08-18 17:47:00	Id	60		22	Ner	0	0	0	
2022-08-18 20:31:00	Id	85		31	Upp	0	0	0	
2022-08-18 21:05:00	Id	90		33	Ner	0	0	0	
2022-08-18 21:21:00	Id	87		32	Upp	0	0	0	
2022-08-18 21:34:00	Id	87		32	Ner	0	0	0	
2022-08-18 21:52:26	Ål	55		83	Ner	0	0	1	
2022-08-18 22:00:00	Ål	57		86	Ner	0	0	0	
2022-08-18 22:19:00	Id	85		31	Upp	0	0	0	
2022-08-18 22:40:00	Id	85		31	Ner	0	0	0	
2022-08-18 23:40:00	Id	67		25	Ner	0	0	0	
2022-08-19 00:49:00	Ål	57		86	Ner	0	0	0	
2022-08-19 01:36:00	Id	80		30	Upp	0	0	0	
2022-08-19 01:50:00	Id	47		17	Ner	0	0	0	
2022-08-19 09:07:00	Service	142		85	Ner	0	0	0	
2022-08-19 09:08:00	Service	53		32	Ner	0	0	0	
2022-08-19 09:08:00	Service	91		55	Ner	0	0	0	
2022-08-19 09:10:00	Service	150		90	Upp	0	0	0	
2022-08-19 20:14:00	Id	80		30	Upp	0	0	0	
2022-08-19 20:35:00	Id	55		20	Ner	0	0	0	
2022-08-19 21:15:00	Id	40		15	Ner	0	0	0	

Datum	Art	Höjd	Korr	Längd	Riktning	Ma	Ex	Mt	PIT
2022-08-19 22:52:00	Id	82		30	Upp	0	0	0	
2022-08-20 00:28:23	Ål	55		83	Ner	0	0	1	
2022-08-20 02:36:00	Ål	83	48	72	Ner	0	0	0	
2022-08-20 03:33:00	Ål	56		84	Ner	0	0	0	
2022-08-20 13:47:00	Id	87		32	Upp	0	0	0	
2022-08-20 20:48:00	Id	85		31	Upp	0	0	0	
2022-08-21 02:25:59	Ål	55		83	Ner	0	0	1	
2022-08-21 02:28:00	Ål	60		90	Ner	0	0	0	
2022-08-21 10:51:00	Id	77		28	Upp	0	0	0	
2022-08-21 16:38:00	Id	85		31	Upp	0	0	0	
2022-08-21 20:24:00	Id	90		33	Upp	0	0	0	
2022-08-21 20:49:00	Id	70		26	Ner	0	0	0	
2022-08-21 23:38:00	Id	90		33	Upp	0	0	0	
2022-08-22 01:42:15	Ål	50		75	Ner	0	0	1	
2022-08-22 04:12:00	Id	87		32	Ner	0	0	0	
2022-08-22 16:21:00	Id	110		41	Upp	0	0	0	
2022-08-22 16:21:00	Id	85		31	Upp	0	0	0	
2022-08-22 16:58:00	Id	55		20	Ner	0	0	0	
2022-08-22 20:33:00	Id	82		30	Upp	0	0	0	
2022-08-22 21:11:00	Id	83		31	Upp	0	0	0	
2022-08-23 01:28:00	Ål	40		60	Ner	0	0	0	
2022-08-23 21:15:00	Id	72		27	Upp	0	0	0	
2022-08-23 21:35:00	Id	70		26	Ner	0	0	0	
2022-08-23 23:24:00	Ål	62	48	72	Ner	0	0	0	
2022-08-24 00:15:00	Id	85		31	Upp	0	0	0	
2022-08-24 00:44:00	Id	65		24	Ner	0	0	0	
2022-08-24 02:25:00	Id	50		19	Ner	0	0	0	
2022-08-24 04:29:00	Id	87		32	Upp	0	0	0	
2022-08-24 04:54:00	Id	60		22	Ner	0	0	0	
2022-08-24 15:20:00	Service	40		24	Ner	0	0	0	
2022-08-24 15:29:00	Service	92		55	Ner	0	0	0	
2022-08-24 15:29:00	Service	81		49	Upp	0	0	0	
2022-08-24 15:29:00	Service	49		29	Ner	0	0	0	
2022-08-24 15:29:00	Service	60		36	Ner	0	0	0	
2022-08-24 15:29:00	Service	45		27	Ner	0	0	0	
2022-08-24 20:41:00	Id	75		28	Upp	0	0	0	
2022-08-24 21:05:00	Id	70		26	Ner	0	0	0	
2022-09-02 14:45:00	Service	125		75	Ner	0	0	0	
2022-09-02 14:45:00	Service	52		31	Upp	0	0	0	
2022-09-03 00:33:00	Id	85		31	Upp	0	0	0	
2022-09-04 01:55:00	Id	72		27	Ner	0	0	0	
2022-09-04 02:57:00	Fågel-Däggdjur	145		87	Upp	0	0	0	
2022-09-06 03:42:00	Id	85		31	Ner	0	0	0	
2022-09-06 11:21:00	Service	112		67	Ner	0	0	0	
2022-09-06 11:21:00	Service	52		31	Ner	0	0	0	
2022-09-06 11:21:00	Service	42		25	Upp	0	0	0	
2022-09-06 11:21:00	Service	73		44	Upp	0	0	0	
2022-09-06 11:21:00	Service	61		37	Ner	0	0	0	
2022-09-06 11:21:00	Service	42		25	Upp	0	0	0	
2022-09-06 11:21:00	Service	60		36	Ner	0	0	0	
2022-09-06 11:21:00	Service	70		42	Upp	0	0	0	

Datum	Art	Höjd	Korr	Längd	Riktning	Ma	Ex	Mt	PIT
2022-09-06 11:21:00	Service	70		42	Upp	0	0	0	
2022-09-06 11:22:00	Service	47		28	Upp	0	0	0	
2022-09-06 11:22:00	Service	47		28	Ner	0	0	0	
2022-09-06 11:30:00	Service	82		49	Upp	0	0	0	
2022-09-06 11:30:00	Service	45		27	Upp	0	0	0	
2022-09-06 11:30:00	Service	85		51	Ner	0	0	0	
2022-09-06 11:30:00	Service	82		49	Ner	0	0	0	
2022-09-06 11:30:00	Service	42		25	Ner	0	0	0	
2022-09-06 11:31:00	Service	117		70	Upp	0	0	0	
2022-09-06 11:31:00	Service	90		54	Upp	0	0	0	
2022-09-06 19:14:00	Id	100		37	Upp	0	0	0	
2022-09-07 00:48:00	Id	60		22	Ner	0	0	0	
2022-09-07 01:29:00	Id	78		29	Ner	0	0	0	
2022-09-07 07:05:00	Öring	52		29	Upp	0	0	0	
2022-09-07 21:16:00	Id	85		31	Upp	0	0	0	
2022-09-07 21:23:00	Ål	50		75	Ner	0	0	0	
2022-09-08 02:28:00	Fågel-Däggdjur	119		71	Upp	0	0	0	
2022-09-08 17:01:00	Id	80		30	Upp	0	0	0	
2022-09-10 01:09:00	Id	72		27	Ner	0	0	0	
2022-09-11 00:21:46	Ål	50		75	Ner	0	0	1	
2022-09-18 16:58:00	Service	65		39	Ner	0	0	0	
2022-09-18 16:58:00	Service	110		66	Upp	0	0	0	
2022-09-18 16:58:00	Service	112		67	Upp	0	0	0	
2022-09-18 16:58:00	Service	110		66	Ner	0	0	0	
2022-09-18 16:58:00	Service	87		52	Ner	0	0	0	
2022-09-18 16:58:00	Service	85		51	Ner	0	0	0	
2022-09-18 16:58:00	Service	107		64	Upp	0	0	0	
2022-09-19 00:52:00	Ål	57		86	Ner	0	0	0	
2022-09-19 04:08:00	Ål	50		75	Ner	0	0	0	
2022-09-19 20:28:00	Öring	50		28	Ner	0	0	0	
2022-09-19 20:38:00	Öring	40		22	Ner	0	0	0	
2022-09-19 20:38:00	Öring	55		30	Upp	0	0	0	
2022-09-19 21:09:00	Ål	61	45	68	Ner	0	0	0	
2022-09-21 13:13:00	Service	127		76	Upp	0	0	0	
2022-09-21 13:14:00	Service	83		50	Upp	0	0	0	
2022-09-21 13:14:00	Service	120		72	Ner	0	0	0	
2022-09-22 04:50:00	Ål	52	40	60	Ner	0	0	0	
2022-09-22 04:50:00	Ål	43	43	65	Ner	0	0	0	
2022-09-22 04:50:00	Ål	57	43	65	Upp	0	0	0	
2022-09-26 16:40:00	Service	110		66	Ner	0	0	0	
2022-09-26 16:40:00	Service	110		66	Ner	0	0	0	
2022-09-26 16:40:00	Service	112		67	Ner	0	0	0	
2022-09-26 16:40:00	Service	112		67	Ner	0	0	0	
2022-09-26 16:40:00	Service	50		30	Ner	0	0	0	
2022-09-26 16:41:00	Service	82		49	Ner	0	0	0	
2022-09-26 16:41:00	Service	72		43	Upp	0	0	0	
2022-09-26 16:41:00	Service	120		72	Ner	0	0	0	
2022-09-26 16:41:00	Service	87		52	Upp	0	0	0	
2022-09-26 16:41:00	Service	102		61	Upp	0	0	0	
2022-09-27 12:50:00	Öring	55		30	Upp	0	0	0	
2022-09-29 09:55:00	Service	102		61	Upp	0	0	0	

Datum	Art	Höjd	Korr	Längd	Riktning	Ma	Ex	Mt	PIT
2022-09-29 09:55:00	Service	97		58	Upp	0	0	0	
2022-09-29 09:55:00	Service	70		42	Upp	0	0	0	
2022-09-29 09:55:00	Service	137		82	Upp	0	0	0	
2022-09-29 09:55:00	Service	145		87	Ner	0	0	0	
2022-09-29 09:55:00	Service	95		57	Upp	0	0	0	
2022-09-29 09:56:00	Service	105		63	Upp	0	0	0	
2022-09-29 11:55:00	Öring	40		22	Upp	0	0	0	
2022-09-29 16:55:00	Öring	72		40	Upp	0	0	0	
2022-09-29 17:32:00	Öring	60	70	39	Ner	0	0	0	
2022-09-30 06:34:00	Öring	70		39	Upp	0	0	0	
2022-09-30 08:05:00	Service	40		24	Ner	0	0	0	
2022-09-30 18:20:00	Abborre	65		26	Upp	0	0	0	
2022-09-30 18:33:00	Abborre	62		25	Ner	0	0	0	
2022-10-10 13:32:00	Service	137		82	Ner	0	0	0	
2022-10-10 13:32:00	Service	87		52	Ner	0	0	0	
2022-10-10 13:33:00	Service	117		70	Upp	0	0	0	
2022-10-10 13:34:00	Service	60		36	Upp	0	0	0	
2022-10-10 13:34:00	Service	70		42	Upp	0	0	0	
2022-10-11 09:31:00	Service	194		116	Ner	0	0	0	
2022-10-11 09:31:00	Service	65		39	Ner	0	0	0	
2022-10-12 17:08:00	Service	110		66	Upp	0	0	0	
2022-10-12 17:08:00	Service	127		76	Upp	0	0	0	
2022-10-12 17:08:00	Service	145		87	Upp	0	0	0	
2022-10-12 17:08:00	Service	70		42	Upp	0	0	0	
2022-10-12 17:08:00	Service	110		66	Ner	0	0	0	
2022-10-13 22:29:00	Ål	50		75	Ner	0	0	0	
2022-10-14 08:29:00	Service	40		24	Upp	0	0	0	
2022-10-15 00:49:00	Fågel-Däggdjur	138		83	Upp	0	0	0	
2022-10-15 02:11:00	Öring	50		28	Upp	0	0	0	
2022-10-17 02:59:00	Ål	57		86	Ner	0	0	0	
2022-10-17 08:18:00	Service	47		28	Ner	0	0	0	
2022-10-17 08:18:00	Service	68		41	Upp	0	0	0	
2022-10-17 23:08:00	Ål	47		71	Ner	0	0	0	
2022-10-18 04:06:00	Ål	55		83	Ner	0	0	0	
2022-10-19 03:51:00	Ål	52		78	Ner	0	0	0	
2022-10-19 23:13:00	Ål	45		68	Ner	0	0	0	
2022-10-20 01:27:00	Ål	72	52	78	Ner	0	0	0	
2022-10-20 05:28:00	Fågel-Däggdjur	125		75	Upp	0	0	0	
2022-10-21 12:23:00	Service	55		33	Ner	0	0	0	
2022-10-21 12:29:00	Service	111		67	Ner	0	0	0	
2022-10-21 12:29:00	Service	145		87	Ner	0	0	0	
2022-10-21 12:29:00	Service	110		66	Ner	0	0	0	
2022-10-21 12:29:00	Service	100		60	Ner	0	0	0	
2022-10-21 12:29:00	Service	45		27	Upp	0	0	0	
2022-10-21 12:29:00	Service	72		43	Upp	0	0	0	
2022-10-21 12:29:00	Service	77		46	Upp	0	0	0	
2022-10-21 12:29:00	Service	45		27	Upp	0	0	0	
2022-10-21 12:29:00	Service	57		34	Ner	0	0	0	
2022-10-21 12:29:00	Service	65		39	Ner	0	0	0	
2022-10-21 23:00:00	Fågel-Däggdjur	100		60	Ner	0	0	0	
2022-10-22 02:07:00	Ål	45		68	Ner	0	0	0	

Datum	Art	Höjd	Korr	Längd	Riktning	Ma	Ex	Mt	PIT
2022-10-23 00:27:00	Ål	63	53	80	Ner	0	0	0	
2022-10-25 11:30:00	Öring	55	70	39	Ner	0	0	0	
2022-10-25 12:33:00	Öring	67		37	Upp	0	0	0	
2022-10-26 17:23:00	Service	80		48	Upp	0	0	0	
2022-10-26 17:26:00	Service	40		24	Upp	0	0	0	
2022-10-26 19:16:00	Ål	60		90	Ner	0	0	0	
2022-10-26 22:08:00	Fågel-Däggdjur	132		79	Ner	0	0	0	
2022-10-26 23:31:00	Abborre	70		28	Ner	0	0	0	
2022-10-27 01:42:00	Ål	55		83	Ner	0	0	0	
2022-10-28 00:44:00	Öring	40	60	33	Ner	0	0	0	
2022-10-28 04:07:00	Ål	47		71	Ner	0	0	0	
2022-10-28 11:21:00	Öring	57		31	Ner	0	0	0	
2022-10-28 11:37:00	Service	89		53	Upp	0	0	0	
2022-10-28 11:41:00	Service	40		24	Ner	0	0	0	
2022-10-28 11:41:00	Service	92		55	Upp	0	0	0	
2022-10-28 11:41:00	Service	42		25	Upp	0	0	0	
2022-10-28 11:41:00	Service	75		45	Upp	0	0	0	
2022-10-28 11:41:00	Service	127		76	Upp	0	0	0	
2022-10-28 11:41:00	Service	122		73	Upp	0	0	0	
2022-10-28 11:41:00	Service	63		38	Upp	0	0	0	
2022-10-28 11:41:00	Service	62		37	Upp	0	0	0	
2022-10-28 11:42:00	Service	82		49	Ner	0	0	0	
2022-10-28 11:42:00	Service	52		31	Upp	0	0	0	
2022-10-28 12:40:00	Öring	75		41	Upp	0	0	0	
2022-10-28 20:39:00	Ål	55		83	Ner	0	0	0	
2022-10-28 23:22:00	Service	65		39	Ner	0	0	0	
2022-10-28 23:37:00	Service	112		67	Ner	0	0	0	
2022-10-29 10:04:00	Service	40		24	Ner	0	0	0	
2022-11-03 22:17:00	Öring	42	100	55	Upp	0	0	0	
2022-11-03 22:28:00	Öring	45	100	55	Ner	0	0	0	
2022-11-03 22:29:00	Öring	42	100	55	Ner	0	0	0	
2022-11-03 22:29:00	Öring	55	100	55	Ner	0	0	0	
2022-11-03 22:49:00	Öring	55	100	55	Upp	0	0	0	
2022-11-04 00:37:00	Öring	40	100	55	Ner	0	0	0	
2022-11-04 00:48:00	Gädda	45	100	70	Ner	1	0	0	
2022-11-04 01:03:00	Öring	107	100	55	Upp	0	0	0	
2022-11-04 02:06:00	Öring	115		63	Upp	0	0	0	
2022-11-04 02:08:00	Öring	112		62	Ner	0	0	0	
2022-11-04 03:44:00	Öring	120		66	Upp	0	0	0	
2022-11-04 03:46:00	Öring	100	120	66	Ner	0	0	0	
2022-11-04 03:46:00	Öring	52	120	66	Ner	0	0	0	
2022-11-04 06:00:00	Öring	117	110	61	Upp	0	0	0	
2022-11-04 06:11:00	Öring	77	105	58	Ner	0	0	0	
2022-11-05 00:41:00	Öring	112		62	Upp	0	0	0	
2022-11-05 00:57:00	Öring	102	112	62	Ner	0	0	0	
2022-11-05 01:47:00	Öring	117		64	Upp	0	0	0	
2022-11-05 01:56:00	Öring	52	117	64	Ner	0	0	0	
2022-11-05 05:55:00	Öring	127	110	61	Upp	0	0	0	
2022-11-05 06:03:00	Öring	65	105	58	Ner	0	0	0	
2022-11-05 12:49:00	Öring	127	105	58	Upp	0	0	0	
2022-11-05 13:32:00	Öring	60	105	58	Ner	0	0	0	

Datum	Art	Höjd	Korr	Längd	Riktning	Ma	Ex	Mt	PIT
2022-11-05 20:27:00	Fågel-Däggdjur	97		58	Ner	0	0	0	
2022-11-06 02:12:00	Öring	110		61	Upp	0	0	0	
2022-11-06 02:27:00	Öring	90	110	61	Ner	0	0	0	
2022-11-06 10:22:00	Öring	125	120	66	Upp	0	0	0	
2022-11-06 13:46:00	Öring	65	120	66	Ner	0	0	0	
2022-11-06 14:17:00	Öring	72		40	Upp	0	0	0	
2022-11-06 14:54:00	Öring	70	75	41	Ner	0	0	0	
2022-11-06 15:12:00	Öring	107		59	Upp	0	0	0	
2022-11-06 15:28:00	Öring	97	110	61	Ner	0	0	0	
2022-11-06 16:11:00	Öring	112		62	Upp	0	0	0	
2022-11-06 17:24:00	Öring	65		36	Upp	0	0	0	
2022-11-06 19:18:00	Öring	95	105	58	Ner	0	0	0	
2022-11-06 20:02:00	Öring	125		69	Upp	0	0	0	
2022-11-07 01:42:00	Öring	102	115	63	Ner	0	0	0	
2022-11-07 10:38:00	Öring	122		67	Upp	0	0	0	
2022-11-07 15:08:00	Öring	105		58	Ner	0	0	0	
2022-11-07 15:30:00	Öring	47	105	58	Ner	0	0	0	
2022-11-07 19:18:00	Öring	112		62	Upp	0	0	0	
2022-11-07 23:12:00	Öring	75	105	58	Ner	0	0	0	
2022-11-08 07:29:00	Öring	117		64	Upp	0	0	0	
2022-11-08 08:35:00	Öring	60		33	Upp	0	0	0	
2022-11-08 11:00:00	Öring	62	80	44	Ner	0	0	0	
2022-11-08 12:50:00	Öring	67		37	Upp	0	0	0	
2022-11-08 15:15:00	Öring	57		31	Ner	0	0	0	
2022-11-09 06:34:00	Öring	92	120	66	Ner	0	0	0	
2022-11-09 08:41:00	Öring	120		66	Upp	0	0	0	
2022-11-09 09:55:00	Öring	65		36	Upp	0	0	0	
2022-11-09 10:12:00	Öring	67		37	Ner	0	0	0	
2022-11-09 10:47:00	Öring	65		36	Upp	0	0	0	
2022-11-09 11:19:00	Öring	62		34	Ner	0	0	0	
2022-11-12 17:04:00	Öring	107	120	66	Ner	0	0	0	
2022-11-13 09:16:00	Öring	95	105	58	Ner	0	0	0	
2022-11-13 09:28:00	Öring	120		66	Upp	0	0	0	
2022-11-13 09:43:00	Öring	95		52	Ner	0	0	0	
2022-11-13 09:45:00	Öring	60		33	Ner	0	0	0	
2022-11-13 09:55:00	Öring	87		48	Ner	0	0	0	
2022-11-13 11:35:00	Öring	110		61	Upp	0	0	0	
2022-11-13 16:41:00	Öring	105		58	Ner	0	0	0	
2022-11-14 08:24:00	Öring	60		33	Ner	0	0	0	
2022-11-14 09:32:00	Öring	122		67	Upp	0	0	0	
2022-11-14 13:41:00	Öring	82		45	Ner	0	0	0	
2022-11-14 13:52:00	Öring	125		69	Ner	0	0	0	
2022-11-16 09:26:00	Öring	65		36	Upp	0	0	0	
2022-11-16 10:39:00	Öring	55		30	Ner	0	0	0	
2022-11-16 14:09:00	Öring	110		61	Upp	0	0	0	
2022-11-16 14:16:00	Öring	57		31	Ner	0	0	0	
2022-11-16 14:23:00	Öring	105		58	Upp	0	0	0	
2022-11-16 14:27:00	Öring	125		69	Ner	0	0	0	
2022-11-16 22:19:00	Ål	60		90	Ner	0	0	0	
2022-11-17 01:27:00	Öring	45		25	Upp	0	0	0	
2022-11-17 12:31:00	Öring	67		37	Upp	0	0	0	

Datum	Art	Höjd	Korr	Längd	Riktning	Ma	Ex	Mt	PIT
2022-11-17 14:07:00	Öring	55		30	Ner	0	0	0	
2022-11-17 15:30:00	Öring	67		37	Upp	0	0	0	
2022-11-18 08:01:00	Öring	85		47	Ner	0	0	0	
2022-11-18 12:41:00	Öring	67		37	Upp	0	0	0	
2022-11-18 13:07:00	Öring	65		36	Ner	0	0	0	
2022-11-18 14:53:00	Öring	65		36	Upp	0	0	0	
2022-11-18 15:22:00	Öring	70		39	Ner	0	0	0	
2022-11-18 15:51:00	Öring	120		66	Upp	0	0	0	
2022-11-18 17:55:00	Öring	50		28	Upp	0	0	0	
2022-11-19 02:25:00	Öring	65		36	Upp	0	0	0	
2022-11-19 08:18:00	Öring	57		31	Ner	0	0	0	
2022-11-19 08:18:00	Öring	65		36	Ner	0	0	0	
2022-11-19 08:18:00	Öring	57		31	Upp	0	0	0	
2022-11-19 08:29:00	Öring	67		37	Upp	0	0	0	
2022-11-19 08:54:00	Öring	55		30	Ner	0	0	0	
2022-11-19 10:54:00	Öring	57		31	Ner	0	0	0	
2022-11-19 11:14:00	Öring	70		39	Upp	0	0	0	
2022-11-19 11:29:00	Öring	80		44	Ner	0	0	0	
2022-11-19 12:06:00	Öring	70		39	Upp	0	0	0	
2022-11-19 12:46:00	Öring	67		37	Ner	0	0	0	
2022-11-19 13:10:00	Öring	67		37	Upp	0	0	0	
2022-11-19 13:25:00	Öring	60		33	Ner	0	0	0	
2022-11-19 13:27:00	Öring	65		36	Upp	0	0	0	
2022-11-19 14:21:00	Öring	65		36	Ner	0	0	0	
2022-11-19 15:26:00	Öring	62		34	Upp	0	0	0	
2022-11-19 15:33:00	Öring	60		33	Ner	0	0	0	
2022-11-20 09:36:00	Öring	60		33	Ner	0	0	0	
2022-11-21 09:18:00	Öring	52		29	Upp	0	0	0	
2022-11-22 05:55:00	Öring	55		30	Upp	0	0	0	
2022-11-22 07:39:00	Öring	50		28	Ner	0	0	0	
2022-11-22 07:39:00	Öring	65		36	Ner	0	0	0	
2022-11-22 10:45:00	Öring	75		41	Upp	0	0	0	
2022-11-22 11:09:00	Öring	50		28	Upp	0	0	0	
2022-11-22 11:16:00	Öring	75		41	Ner	0	0	0	
2022-11-23 09:28:00	Öring	65		36	Upp	0	0	0	
2022-11-23 09:47:00	Öring	70		39	Ner	0	0	0	
2022-11-24 11:47:00	Service	82		49	Upp	0	0	0	
2022-11-24 11:47:00	Service	53		32	Upp	0	0	0	
2022-11-24 11:53:00	Service	80		48	Ner	0	0	0	
2022-11-24 11:53:00	Service	108		65	Ner	0	0	0	
2022-11-24 11:53:00	Service	101		61	Ner	0	0	0	
2022-11-24 12:26:00	Öring	45		25	Upp	0	0	0	
2022-11-24 13:13:00	Öring	52		29	Ner	0	0	0	
2022-11-26 09:40:00	Öring	47		26	Upp	0	0	0	
2022-11-26 11:17:00	Öring	52		29	Ner	0	0	0	
2022-11-27 08:10:00	Öring	52		29	Upp	0	0	0	
2022-11-27 08:51:00	Öring	70		39	Ner	0	0	0	
2022-11-27 09:00:00	Öring	62		34	Upp	0	0	0	
2022-11-27 10:04:00	Öring	52		29	Ner	0	0	0	
2022-11-27 10:38:00	Öring	70		39	Upp	0	0	0	
2022-11-27 11:31:00	Öring	65		36	Ner	0	0	0	

Datum	Art	Höjd	Korr	Längd	Riktning	Ma	Ex	Mt	PIT
2022-11-28 09:52:00	Öring	65		36	Upp	0	0	0	
2022-11-28 14:04:00	Öring	62		34	Upp	0	0	0	
2022-11-28 14:13:00	Öring	72		40	Ner	0	0	0	
2022-11-28 15:40:00	Öring	65		36	Upp	0	0	0	
2022-11-28 15:44:00	Öring	60		33	Ner	0	0	0	
2022-11-28 15:49:00	Öring	62		34	Upp	0	0	0	
2022-11-28 15:58:00	Öring	60		33	Ner	0	0	0	
2022-11-28 16:26:00	Öring	62		34	Upp	0	0	0	
2022-11-28 23:01:00	Öring	65		36	Ner	0	0	0	
2022-11-29 08:36:00	Öring	62		34	Upp	0	0	0	
2022-11-29 09:08:00	Öring	62		34	Ner	0	0	0	
2022-11-29 09:17:00	Öring	60		33	Upp	0	0	0	
2022-11-29 09:30:00	Öring	60		33	Ner	0	0	0	
2022-11-29 09:58:00	Öring	60		33	Upp	0	0	0	
2022-11-29 10:22:00	Öring	42		23	Ner	0	0	0	
2022-11-29 10:58:00	Öring	67		37	Upp	0	0	0	
2022-11-29 11:20:00	Öring	40		22	Ner	0	0	0	
2022-11-29 11:26:00	Öring	65		36	Upp	0	0	0	
2022-11-29 11:40:00	Öring	75		41	Ner	0	0	0	
2022-11-29 13:18:00	Öring	65		36	Upp	0	0	0	
2022-11-29 14:28:00	Öring	57		31	Ner	0	0	0	
2022-11-29 14:54:00	Öring	65		36	Upp	0	0	0	
2022-11-30 08:42:00	Öring	47		26	Ner	0	0	0	
2022-11-30 09:56:00	Öring	62		34	Upp	0	0	0	
2022-11-30 10:57:00	Öring	72		40	Ner	0	0	0	
2022-11-30 11:17:00	Öring	67		37	Upp	0	0	0	
2022-11-30 12:03:00	Öring	62		34	Ner	0	0	0	
2022-12-01 09:43:00	Öring	65		36	Upp	0	0	0	
2022-12-01 23:06:00	Öring	47		26	Ner	0	0	0	
2022-12-02 09:33:00	Öring	40		22	Upp	0	0	0	
2022-12-02 09:55:00	Öring	70		39	Upp	0	0	0	
2022-12-02 10:39:00	Öring	47		26	Ner	0	0	0	
2022-12-03 10:51:00	Öring	55		30	Upp	0	0	0	
2022-12-03 10:51:00	Öring	62		34	Upp	0	0	0	
2022-12-03 12:06:00	Öring	62		34	Ner	0	0	0	
2022-12-03 12:15:00	Öring	62		34	Upp	0	0	0	
2022-12-03 12:35:00	Öring	50		28	Ner	0	0	0	
2022-12-03 12:50:00	Öring	67		37	Upp	0	0	0	
2022-12-03 13:18:00	Öring	72		40	Ner	0	0	0	
2022-12-03 13:37:00	Öring	65		36	Upp	0	0	0	
2022-12-03 14:10:00	Öring	70		39	Ner	0	0	0	
2022-12-03 14:38:00	Öring	67		37	Ner	0	0	0	
2022-12-03 14:52:00	Öring	60		33	Upp	0	0	0	
2022-12-03 15:15:00	Öring	62		34	Ner	0	0	0	
2022-12-03 15:36:00	Öring	62		34	Upp	0	0	0	
2022-12-04 09:20:00	Öring	60		33	Upp	0	0	0	
2022-12-04 10:39:00	Öring	50		28	Ner	0	0	0	
2022-12-04 22:50:00	Ål	52		78	Ner	0	0	0	
2022-12-06 03:45:00	Öring	45		25	Upp	0	0	0	
2022-12-06 03:50:00	Öring	52		29	Ner	0	0	0	
2022-12-06 04:16:00	Öring	45		25	Upp	0	0	0	

Datum	Art	Höjd	Korr	Längd	Riktning	Ma	Ex	Mt	PIT
2022-12-06 05:12:00	Öring	45		25	Ner	0	0	0	
2022-12-06 08:05:00	Öring	65		36	Upp	0	0	0	
2022-12-06 08:57:00	Öring	60		33	Ner	0	0	0	
2022-12-06 09:25:00	Öring	62		34	Upp	0	0	0	
2022-12-06 11:08:00	Öring	52		29	Upp	0	0	0	
2022-12-06 11:13:00	Öring	55		30	Upp	0	0	0	
2022-12-06 11:49:00	Öring	45		25	Ner	0	0	0	
2022-12-06 11:50:00	Öring	52		29	Upp	0	0	0	
2022-12-06 11:56:00	Öring	67		37	Ner	0	0	0	
2022-12-06 12:00:00	Öring	65		36	Upp	0	0	0	
2022-12-06 12:25:00	Öring	77		42	Ner	0	0	0	
2022-12-06 13:39:00	Öring	52		29	Ner	0	0	0	
2022-12-06 13:43:00	Öring	67		37	Upp	0	0	0	
2022-12-06 14:07:00	Öring	65		36	Upp	0	0	0	
2022-12-06 14:35:00	Öring	57		31	Ner	0	0	0	
2022-12-06 14:50:00	Service	56		34	Ner	0	0	0	
2022-12-06 14:58:00	Öring	60		33	Upp	0	0	0	
2022-12-06 15:35:00	Öring	55		30	Ner	0	0	0	
2022-12-06 19:47:00	Öring	70		39	Upp	0	0	0	
2022-12-07 03:06:00	Öring	70		39	Upp	0	0	0	
2022-12-07 03:09:00	Öring	85		47	Ner	0	0	0	
2022-12-07 03:29:00	Öring	65		36	Upp	0	0	0	
2022-12-07 03:30:00	Öring	77		42	Ner	0	0	0	
2022-12-07 03:55:00	Öring	60		33	Upp	0	0	0	
2022-12-07 04:34:00	Öring	65		36	Ner	0	0	0	
2022-12-07 05:41:00	Öring	65		36	Upp	0	0	0	
2022-12-07 05:42:00	Öring	70		39	Ner	0	0	0	
2022-12-07 05:47:00	Öring	52		29	Upp	0	0	0	
2022-12-07 05:49:00	Öring	67		37	Ner	0	0	0	
2022-12-07 06:18:00	Öring	57		31	Upp	0	0	0	
2022-12-07 06:29:00	Öring	82		45	Ner	0	0	0	
2022-12-07 07:43:00	Öring	52		29	Upp	0	0	0	
2022-12-07 08:03:00	Öring	67		37	Ner	0	0	0	
2022-12-07 08:49:00	Öring	67		37	Upp	0	0	0	
2022-12-07 09:30:00	Öring	57		31	Ner	0	0	0	
2022-12-07 10:33:00	Öring	65		36	Upp	0	0	0	
2022-12-07 10:44:00	Öring	85		47	Ner	0	0	0	
2022-12-07 10:44:00	Öring	65		36	Upp	0	0	0	
2022-12-07 11:54:00	Öring	67		37	Upp	0	0	0	
2022-12-07 12:04:00	Öring	50		28	Ner	0	0	0	
2022-12-07 12:51:00	Öring	70		39	Upp	0	0	0	
2022-12-07 19:37:00	Öring	62		34	Ner	0	0	0	
2022-12-08 10:11:00	Öring	70		39	Upp	0	0	0	
2022-12-09 10:15:00	Öring	67		37	Ner	0	0	0	
2022-12-09 10:20:00	Öring	70		39	Upp	0	0	0	
2022-12-09 10:54:00	Öring	65		36	Ner	0	0	0	
2022-12-09 14:23:00	Service	65		39	Ner	0	0	0	
2022-12-10 08:25:00	Öring	47		26	Upp	0	0	0	
2022-12-10 08:52:00	Öring	52		29	Upp	0	0	0	
2022-12-10 10:05:00	Öring	67		37	Upp	0	0	0	
2022-12-10 10:28:00	Öring	72		40	Ner	0	0	0	

Datum	Art	Höjd	Korr	Längd	Riktning	Ma	Ex	Mt	PIT
2022-12-10 14:53:00	Öring	65		36	Upp	0	0	0	
2022-12-10 15:01:00	Öring	70		39	Ner	0	0	0	
2022-12-11 10:45:00	Öring	55		30	Upp	0	0	0	
2022-12-11 10:53:00	Öring	65		36	Ner	0	0	0	
2022-12-11 13:07:00	Öring	55		30	Upp	0	0	0	
2022-12-11 13:23:00	Öring	85		47	Ner	0	0	0	
2022-12-12 11:26:00	Öring	75		41	Ner	0	0	0	
2022-12-14 13:58:00	Service	70		42	Ner	0	0	0	
2022-12-14 14:33:00	Öring	65		36	Ner	0	0	0	
2022-12-14 14:36:00	Öring	40		22	Ner	0	0	0	
2022-12-16 10:44:00	Öring	45		25	Upp	0	0	0	
2022-12-16 11:07:00	Öring	40		22	Upp	0	0	0	